



KÜCHENTECHNIK

LEMPKE

Steckdosen und Stützelemente





Steckdosenelemente

	<u>Seite</u>
Einbausteckdosen Power-Port, Power-Port-USB	5.01
Einbausteckdosen Port-Push, Backflip	5.02
Einbausteckdosen Square, Square-QI	5.03
Einbau-Ladegerät Wireless-Charger	5.03
Einbausteckdosen Elevator, Twist, Due	5.04
Einbausteckdosen V-Port, Elevator-Cover, Power-Safe	5.05
Einbausteckdosen Power-8, Power-Box, Tetra	5.06
Einbausteckdosen Evo-Motion, Power-Ring, Power-Ring-LED	5.07
Steckdosenelemente Angolare, Eck-Port-SL, Power-Corner-SL	5.08
Steckdosenelemente Eck-Port-small, Eck-Port, Power-Corner	5.09
Steckdosenelemente Power-Tower-SL, Power-Block	5.10
Steckdosenelemente Power-Soft, Power-WAP, Power-Server	5.11
Steckdosenelemente Dock-Cuisine, R-Dock, V-Dock	5.12
Steckdosenelemente Double-Dock, Omega, Power-Island	5.13



CONNECT-System

	<u>Seite</u>
CONNECT Vierkant-Stützfuß 70x70mm mit Steckdosen	5.14
CONNECT Vierkant-Barkonsolen 70x70mm mit Steckdosen	5.15

Barkonsolen

	<u>Seite</u>
Vierkant-Barkonsolen 40x40mm schräg & gerade	5.16
Rundrohr-Barkonsolen schräg & gerade	5.17
Vierkant-Barkonsolen 60x30mm schräg, Barkonsole AKO	5.18
Rückwandkonsolen AKO & RAK	5.18
Klappkonsolen, Winkelkonsolen, Gerätehalter	5.19



Sockelfüße

	<u>Seite</u>
Vierkant-Sockelfüße 40x40mm & 80x80mm	5.20
Rundrohr-Sockelfüße Ø50mm und Ø35mm	5.21
Vierkant-Sockelfuß 40x40mm mit versetzter Anschraubplatte	5.21

Stützfüße

	<u>Seite</u>
Stützfuß Ø 60mm	5.22
Stützfuß Ø 80mm, Arbeitsplattenwinkel	5.23
Vierkant-Stützfüße 40x40mm und 80x80mm	5.24
Vierkant-Stützfuß Edelstahl, Doppel-Tischfuß 80x80mm	5.25
Stützfuß PREMIUM Ø 60mm, Stützfuß Ø 60mm mit Rolle	5.26

Tischgestelle

	<u>Seite</u>
Tischgestell, Ansatz Tischgestell, Bankgestell 80x80mm	5.27
Bistrotisch Veri-Table	5.30



Baldachinabhängungen

	<u>Seite</u>
Drahtseilsystem DSA	5.28
Teleskopsystem EASY	5.28
Oberbodenwinkel	5.28
Abhängesystem DAS und DAS-Tandem	5.29

Das Original : **EVOLINE® POWER-PORT**

Die vertikal oder horizontal versenkbare Steckdosenleiste Power-Port Cuisine mit ihren drei Anschlüssen im 60-Grad-Winkel ist die perfekte Veredelung für Einbauküchen, die höchsten Ansprüchen gerecht werden müssen. Das besonders hochwertige Aluminiumgehäuse wird mit einem Fingerdruck hervorgeholt und taucht auch in Gebrauch wieder bündig in der Arbeitsfläche ab; der Wippdeckel gibt den Weg für die Kabel frei. Damit sind alle Anschlüsse gut erreichbar und dennoch nicht im Weg.

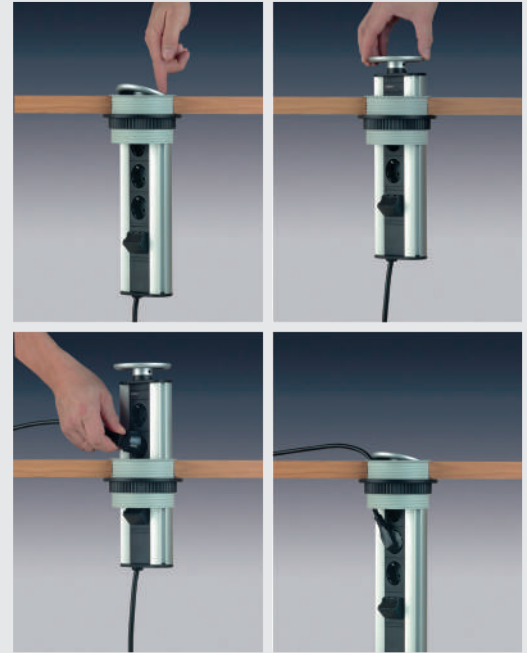

Einbau-Steckdosenelement **POWER-PORT**

Versenkbare Design-Energiebox zum Einbau in die Arbeitsplatte (bis 50mm Stärke), in Schrankkorpusse, usw.

Ausstattung :

- Profil Aluminium, Kunststoffteile schwarz
- **3 Steckdosen** schwarz (240V/16A)
- max. Belastbarkeit 3500W
- Montage in der Arbeitsplatte (Bohrloch ca. Ø 102mm)
- 2,5m Zuleitung mit Schutzkontakt-Stecker (lose beigelegt)

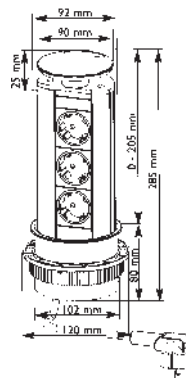

Ausführung

Wippdeckel **silberfarbig** Artikel-Nr. **417 102**

Wippdeckel **Edelstahl** **417 105**

passende **HM-Lochsäge** Ø102mm **916 807**

Aufnahmehalter mit Zentrierbohrer **916 899**



Steckdosenelement **POWER-PORT-USB**

mit USB-Charger für Smartphones !

Versenkbare Design-Energiebox zum Einbau in die Arbeitsplatte (bis 50mm Stärke), in Schrankkorpusse, usw. Mit integrierter USB-Ladefunktion für Tablet-PC's, Smartphones, usw*

Ausstattung :

- Profil Aluminium, Kunststoffteile schwarz
- **2 Steckdosen** schwarz (240V / 16A)
- **1 USB-Charger** (5V / 1000mA)*
- max. Belastbarkeit 3500W
- Montage in der Arbeitsplatte (Bohrloch ca. Ø 102mm)
- 2,5m Zuleitung mit Schutzkontakt-Stecker (lose beigelegt)

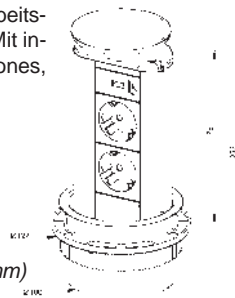

Ausführung

Wippdeckel **silberfarbig** Artikel-Nr. **417 112**

Wippdeckel **Edelstahl** **417 115**

passende **HM-Lochsäge** Ø102mm **916 807**

Aufnahmehalter mit Zentrierbohrer **916 899**





EVOLINE® PORT-PUSH : Evolution des bewährten

Die Einbaulösung mit patentiertem Wippdeckel bringt den Stromanschluss unauffällig unter der Möbeloberfläche. In geschlossenem Zustand ist davon lediglich die Abdeckung zu sehen. Diese lässt sich mittels „Push-To-Open“-Funktion auf Fingerdruck leicht öffnen. Anschließend kann die darunter befindliche Anschlussleiste mühelos herausgezogen werden. Durch sanften Druck auf die Abdeckung verschwindet die Leiste wieder unter der Oberfläche, Gleitdämpfer sichern ein sanftes Verschließen. Die Kabel können dabei eingesteckt bleiben: Die flexibel gelagerte Abdeckung des Port Push verhindert, dass diese beim Schließen eingeklemmt werden.

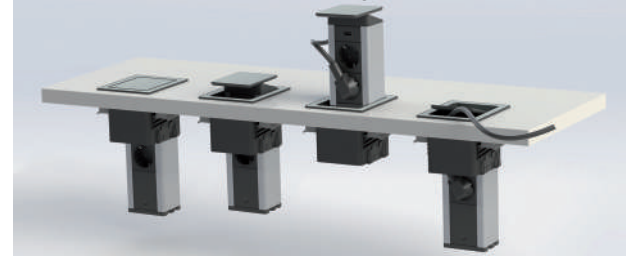

mit USB-Charger für Smartphones !



Steckdosenelement **PORT-PUSH-USB**



Versenkbare Design-Energiebox mit 2 Steckdosen zum Einbau in die Arbeitsplatte, in Schrankkorpusse, usw. Steckdoseneinsätze 60° gedreht, passend auch für Winkelstecker. Mit integrierter USB-Ladefunktion für Tablet-PC's, Smartphones, usw*

Ausstattung :

- Wippdeckel mit Edelstahleinleger
- Profil Aluminium, Kunststoffteile schwarz
- **3 Steckdosen** schwarz (240V / 16A)
- **1 USB-Charger** (5VDC / 1000mA)*
- 2,5m Zuleitung mit Schutzkontakt-Stecker
- Montage in der Arbeitsplatte
- Ausschnittmaß :

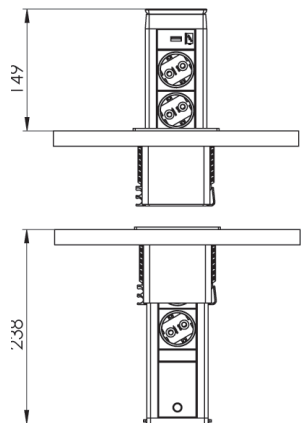
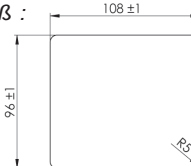

Ausführung

mit **2 Steckdosen** und **USB-Charger***

Artikel-Nr.

518 005

mit USB-Charger für Smartphones !



Einbau-Steckdosenelement **BACKFLIP**



Steckdosenelement zum Einbau in die Arbeitsplatte (bis 40mm). Das **180° Drehelement** ermöglicht per Fingertipp einen schnellen und komfortablen Zugriff auf die integrierte Versorgungseinheit mit **zwei Steckdosen** und dem **USB-Charger***. Diese liegt so hoch über der Platte, das sie vor Wasser geschützt ist, die Einbautiefe aber beträgt nur 53mm, so daß **sogar der Einbau über Schubladen möglich ist !**

Ausstattung :

- Deckel / Rahmen Edelstahl
- Kunststoffteile schwarz
- Ausschnittmass ca. 215 x 88mm
- **2 Steckdosen** schwarz (240V / 16A), max. Belastbarkeit 3500W
- **1 USB-Charger** (5VDC / 1000mA)*
- 2,5m Zuleitung mit Schutzkontakt-Stecker (lose beigelegt)

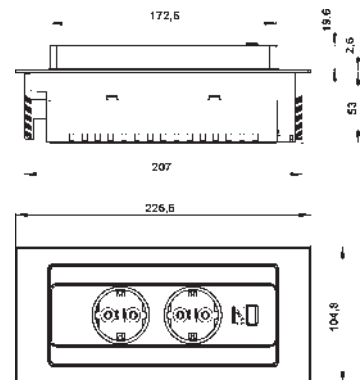

Ausführung

Deckel & Rahmen **Edelstahl**

Artikel-Nr.

417 845

Einbau-Steckdose **SQUARE** mit Schiebedeckel

Steckdosenelement zum Einbau in die Arbeitsplatte (bis 40mm, Einbautiefe 68mm). Der **Schiebedeckel** ermöglicht einen schnellen Zugriff auf die integrierte Versorgungseinheit mit **Steckdose** und dem **USB-Charger***

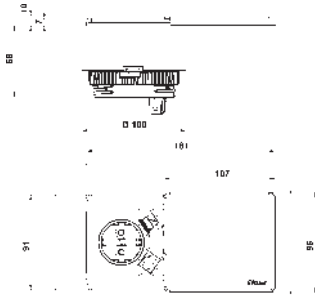

Ausstattung :

- Deckel **edelstahlfinish**
- Kunststoffteile schwarz
- **1 Steckdose** schwarz (240V / 16A)
- **1 USB-Charger** (5VDC / 1000mA)*
- max. Belastbarkeit 3500W
- Ausschnittmass ca. Ø 80mm
- 2,5m Zuleitung mit Schutzkontakt-Stecker (lose beigelegt)

Ausführung

mit **1 Steckdose** und **USB-Charger*** Artikel-Nr. **417 855**

passende **HM-Lochsäge** Ø80mm **916 799**

Aufnahmehalter mit Zentrierbohrer **916 899**

mit USB-Charger für Smartphones !



Einbau-Steckdose **SQUARE-QI**

Steckdosenelement zum Einbau in die Arbeitsplatte (bis 40mm, Einbautiefe 68mm). Der **Schiebedeckel** ermöglicht einen schnellen Zugriff auf die integrierte Versorgungseinheit mit **Steckdose** und **USB-Charger***. Zusätzlich ist in diesen eine integrierte **Induktions-Ladespule nach Qi-Standard** verbaut. Die Ladespule ist dabei nur aktiv, wenn eine Verbindung zu dem zu ladenden Gerät besteht.

Ausstattung wie oben, jedoch :

- Deckel **edelstahlfinish mit integrierter Induktions-Ladespule**
- drahtloses Laden von Geräten nach **Qi-Spezifikation, herstellernunabhängig***
- Kunststoffteile schwarz
- **1 Steckdose** schwarz (240V / 16A)
- **1 USB-Charger** (5VDC / 1000mA)*
- max. Belastbarkeit 3500W
- Ausschnittmass ca. Ø 80mm
- Abmessungen siehe Modell **SQUARE** (oben)
- 2,5m Zuleitung mit Schutzkontakt-Stecker (lose beigelegt)

Ausführung

mit **1 Steckdose, USB- und Qi-Lader** Artikel-Nr. **518 015**

passende **HM-Lochsäge** Ø80mm **916 799**

Aufnahmehalter mit Zentrierbohrer **916 899**

drahtloses Laden nach Qi-Spezifikation



Lieferung ohne Smartphone !

Drahtloses Einbauladegerät **Wireless-Charger**

Keine Stecker, keine störenden Kabel : Der **WIRELESS CHARGER** aus Aluminium seiner **hochwertigen, schwarzen Oberfläche** ermöglicht das **drahtlose Laden aller Qi-fähigen mobilen Endgeräte**. Das Smartphone oder Tablet wird zum Laden komfortabel auf das Lademodul gelegt. Einfach und innerhalb kürzester Zeit lässt sich der **WIRELESS CHARGER** in unterschiedlichen Tischoberflächen integrieren. Hierzu wird er einfach in eine Lochbohrung mit 80mm Durchmesser eingesetzt und von unten in der Tischoberfläche befestigt. **Netzteil bitte separat bestellen (s.u.)**

Ausstattung :

- Abmessungen** Ø 90 mm, Höhe 20mm
- Bohrloch** Ø 80mm, Plattenstärke max. 50mm
- Ladestandard** Qi-Spezifikation, WPC1.1, Ladedistanz 0-8mm*
- Betriebsspannung** 5-9VDC, max. 1.6A. Anschluss Mico-USB .Schnellladefunktion (5-10W) optional möglich, hierfür wird das Steckernetzteil "Quick Charger" benötigt

Ausführung

Drahtloser Einbau-Qi-Lader Artikel-Nr. **518 210**

Schnelllade-Netzteil „Quick-Charger“ **518 220**

passende **HM-Lochsäge** Ø80mm **916 799**

Aufnahmehalter mit Zentrierbohrer **916 899**

drahtloses Laden nach Qi-Spezifikation





Einbau-Steckdosenelement **ELEVATOR**



Dreifach-Steckdose mit Kindersicherung und **Ausfahr-automatik** zum Einbau in die Arbeitsplatte. **Das Element fährt auf Daumendruck auf den edelstahlfarbenen Deckel selbsttätig aus!**

Ausstattung:

- Metallteile **edelstahlfarbig**, Kunststoffteile schwarz
- **1 Schutzkontakt-Steckdose** mit Kindersicherung
- **2 Eurofach-Steckdosen** (240V / 16A)
- max. Belastbarkeit 3500W
- Montage in der Arbeitsplatte (Bohrloch ca. Ø 80mm)
- Zuleitung 2m mit Schutzkontakt-Stecker (lose)

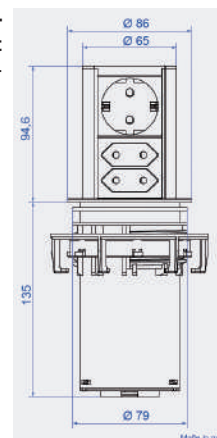

Ausführung

Artikel-Nr.

- | | |
|--|----------------|
| mit 3 Steckdosen | 417 625 |
| passende HM-Lochsäge Ø80mm | 916 799 |
| Aufnahmehalter mit Zentrierbohrer | 916 899 |

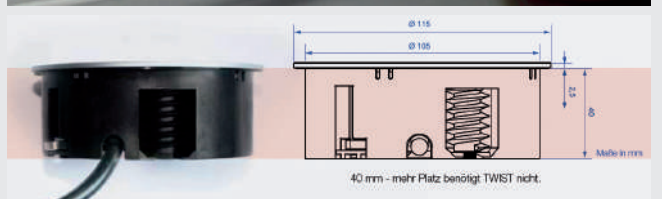

Einbau-Steckdosenelement **TWIST**



Doppelsteckdose mit Kindersicherung und **edelstahlfarbigem Drehdeckel** zum Einbau in die Arbeitsplatte, in Schrankkorpusse, usw. Durch die **geringe Einbautiefe** (ca. 40mm) und die von unten geschlossene Bauform auch zum Einbau über Schubladen geeignet.

Ausstattung:

- Drehdeckel Metall, Kunststoffteile schwarz
- **2 Steckdosen** schwarz (240V / 16A)
- max. Belastbarkeit 3500W
- Montage in der Arbeitsplatte (Ausschnitt ca. Ø 105mm)
- Zuleitung 2m mit Schutzkontakt-Stecker (lose)



reddot design award



Ausführung

Artikel-Nr.

- | | |
|--|----------------|
| Drehdeckel edelstahloptik | 417 605 |
| Drehdeckel weiss lackiert | 417 602 |
| Drehdeckel schwarz lackiert | 417 603 |
| passende HM-Lochsäge Ø105mm | 916 809 |
| Aufnahmehalter mit Zentrierbohrer | 916 899 |

Steckdosen mit Schiebedeckeln!

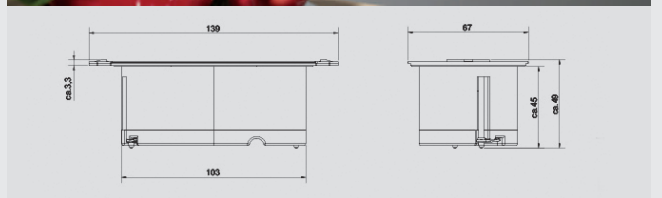

Einbau-Steckdosenelement **DUE**



Austauschbare Abdeckungen von DUE bieten auch nach dem Einbau die Möglichkeit, die Optik farblich individuell zu gestalten und ihrer Umgebung anzupassen oder bewusst Highlights zu setzen. DUE kann dank geteilter Abdeckung nach Bedarf aufgeschoben werden. Die geringe Einbautiefe von nur ca. 45mm ermöglicht eine platzsparende Integration in Küchenarbeitsplatten (auch über Schubladen), in der Wand und in Blind- oder Schubladen-Blenden.

Ausstattung:

- Gehäuse Kunststoff schwarz
- **2 Steckdosen** schwarz (240V/16A)
- max. Belastbarkeit 3600W
- Zuleitung 2m mit Schutzkontakt-Stecker (lose)
- **OHNE Schiebedeckel** (bitte separat bestellen, s.u.)

Ausführung

Artikel-Nr.

- | | |
|--|----------------|
| Grundelement OHNE Deckel | 518 201 |
| 2x Schiebedeckel edelstahloptik | 518 205 |
| 2x Schiebedeckel weiss | 518 202 |
| 2x Schiebedeckel schwarz | 518 203 |

Eck-Steckdosenelement V-PORT



Ausfahrbare Steckdose für die Montage in der Ecke oder im Hängeschrank (Schablone und Kantenschutz liegt bei). Gehäuse aus **Aluminium (schwarz eloxiert)**, Blende aus **gebürstetem Edelstahl**. Fährt auf Fingerdruck sanft nach unten heraus.

Ausstattung :

- Aluminiumgehäuse schwarz, Blende **Edelstahl**
- **3 Steckdosen** schwarz (240V / 16A)
- **1 USB-Charger** (5VDC / 1000mA)*
- max. Belastbarkeit 3500W
- Zuleitung 2,5m mit **PLUG-Flachstecker** (fest)

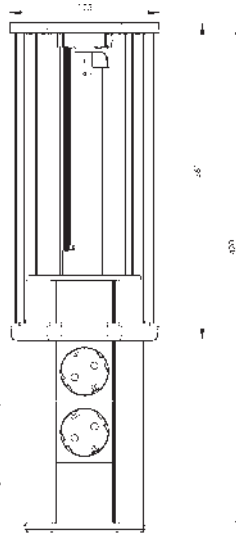
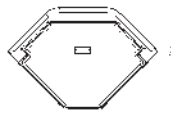

Ausführung

mit **3 Steckdosen**

Artikel-Nr.

417 125



Steckdosenelement ELEVATOR-COVER



Dreifach-Steckdose mit Kindersicherung und **Ausfahrautomatik** zum Einbau in den Hängeschrankboden. Das Blendenunterteil ist gleichzeitig eine praktische Bohrschablone. Die Technik wird im Schrank durch eine formschöne Blende aus poliertem Aluminium abgedeckt. **Das Element fährt auf Daumen-Druck auf den edelstahlfarbenen Deckel selbsttätig nach unten aus !**

Ausstattung :

- Abdeckblende **Alu-polier**t
- Metallteile **edelstahlfarbig**, Kunststoffteile schwarz
- **1 Steckdose** (240V / 16A)
- **2 Euroflach-Steckdosen** (240V / 6A)
- max. Belastbarkeit 3500W
- Montage im Schrankkorpus (Bohrloch ca. Ø 80mm)
- Bohrschablone liegt bei !
- Zuleitung 2m mit Schutzkontakt-Stecker (lose beigelegt)

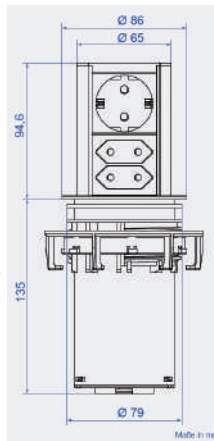

Ausführung

Einbau-Steckdose incl. Blende

Artikel-Nr.

427 625

passende **HM-Lochsäge** Ø80mm

916 799

Aufnahmehalter mit Zentrierbohrer

916 899



Einbau-Steckdosenelement POWER-SAFE



Hochwertige Energiebox mit besonders **dünner Edelstahl-Blende** und **zwei Steckdosen**, die durch **Klappdeckel** geschützt werden. Die geringe Einbautiefe von nur ca. 36mm ermöglicht eine platzsparende Integration in Küchenarbeitsplatten (auch über Schubladen), in der Wand und in Blind- oder Schubladen-Blenden. Durch die unsichtbare Befestigung stören keine Schraublöcher das formschöne Äußere.

Ausstattung :

- **Edelstahlblende** 145mm x 85mm
- **2 Klappdeckel** Kunststoff edelstahlfarbig
- **2 Steckdosen** schwarz (240V / 16A)
- max. Belastbarkeit 3500W
- **3m Zuleitung** mit Schutzkontakt-Winkelstecker (lose beigelegt)

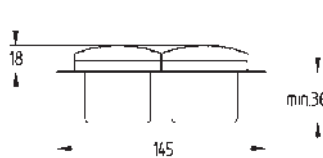
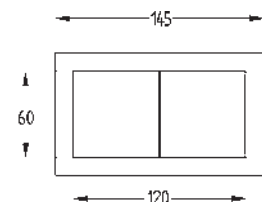

Ausführung

mit **2 Steckdosen**

Artikel-Nr.

417 545

Steckdosen mit Klappdeckeln !



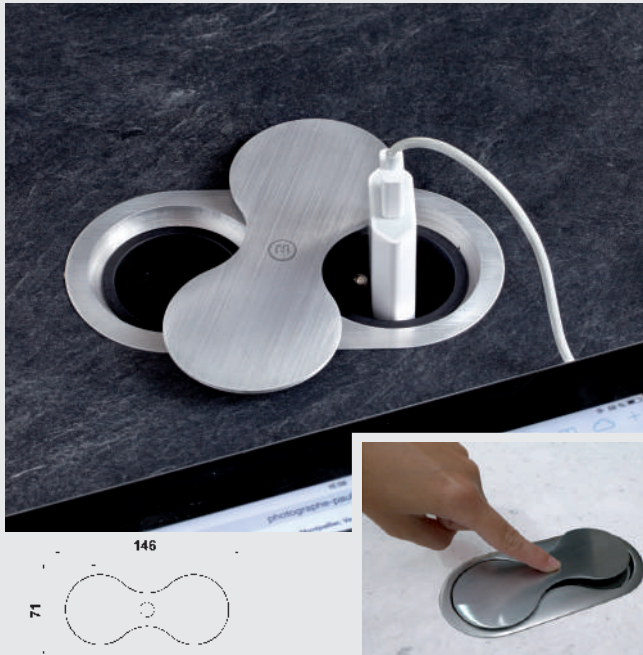

Einbau-Steckdosenelement **POWER-8**



Doppelsteckdose zum Einbau in die Arbeitsplatte, in Schrankkorpusse, usw. **Der edelstahlfarbige Deckel fährt auf Daumendruck selbsttätig aus**, lässt sich dann ganz einfach **drehen** und ermöglicht einen schnellen und komfortablen Zugriff auf die **integrierte Versorgungseinheit mit zwei Steckdosen**. Durch die **geringe Einbautiefe** (ca. 46mm) und die von unten geschlossene Bauform auch zum Einbau über Schubladen geeignet !

Ausstattung :

- Metallteile edelstahlfarbig, Kunststoffteile schwarz
- **2 Steckdosen** schwarz (240V / 16A)
- max. Belastbarkeit 3500W
- Montage in der Arbeitsplatte (5-38mm)
- mit Distanzstück (=Ausschnittschablone)
- Zuleitung 2m mit Schutzkontakt-Stecker (fest)

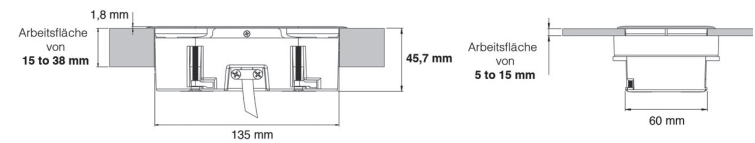
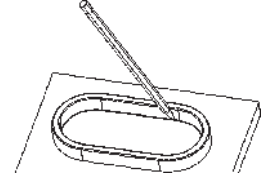

Ausführung

Drehdeckel **edelstahloptik**

Artikel-Nr.

417 155



mit **Doppel-USB-Charger**

Steckdosenelement **POWER-BOX**



Pfiffiges Steckdosenelement zur Montage unter dem Schrank oder auf der Arbeitsplatte. Unsichtbare Befestigung mittels separater Montageplatte, maximale Ausbeute an Anschlussmöglichkeiten auf kleinstem Raum. Mit **Doppel-USB-Charger** !

Ausstattung :

- Metallgehäuse, Kunststoffteile schwarz
- **1x Steckdose** schwarz (240V/16A)
- **2x Euroflach-Steckdosen** (230V/6A)
- **2x USB-Charger** (5V / 2A)*
- max. Belastbarkeit 3600W / 16A
- 2m Zuleitung mit Schutzkontakt-Stecker (fest)

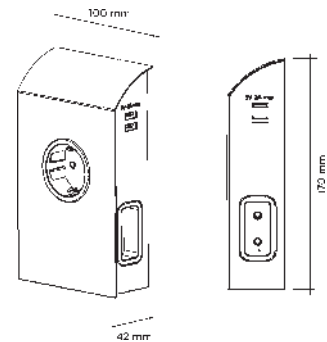

Ausführung

Gehäuse **edelstahlfinish**

Gehäuse **mattschwarz**

Artikel-Nr.

518 305

518 303



mit **USB-Charger für Smartphones !**

Eck-Steckdosenelement **TETRA**



Formschönes, besonders kompaktes Steckdosenelement komplett aus Edelstahl zur Montage in der Nischenecke im Schrank oder unter dem Hängeschrank. Unsichtbare Befestigung mittels separater Montageplatte. Mit 2 Steckdosen und USB-Charger*!

Ausstattung :

- Gehäuse aus **Edelstahl**
- **2 Steckdosen** schwarz (240V/16A)
- **1 USB-Charger** (5V / 2A)*
- max. Belastbarkeit 3600W
- 2m Zuleitung mit Schutzkontakt-Stecker (fest)



Ausführung

Gehäuse **Edelstahl**

Artikel-Nr.

518 355

Einbau-Steckdosenelement **EVO-MOTION**



mit **Doppel-USB-Charger**

Versenkbare Design-Energiebox mit **Aluminiumgehäuse** zum Einbau in die Arbeitsplatte (4 bis 50mm Stärke). Durch das spezielle Deckel-Design kann das Element einfach herausgezogen werden. Integriert wurden auch 2 Rastpunkte nach der ersten Steckdose und beim Komplettauszug, um sicheren Stand zu gewähren.

Ausstattung :

- Abdeckung & Ring **Metall**
- Profil **Aluminium**, Kunststoffteile **schwarz**
- **3 Steckdosen** schwarz (240V/16A)
- max. Belastbarkeit **3500W**
- **2x USB-Charger (5V / 2A)***
- 2m Zuleitung mit Schutzkontakt-Stecker (fest)

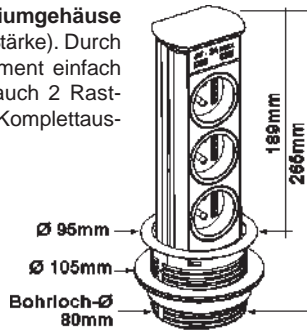

Ausführung

Deckel & Ring **edelstahloptik** **Artikel-Nr. 518 325**
 Deckel & Ring **schwarz** **Artikel-Nr. 518 333**

passende **HM-Lochsäge** Ø80mm **916 799**
Aufnahmehalter mit Zentrierbohrer **916 899**



Einbau-Steckdosenelement **POWER-RING-LED**



mit **USB-Charger für Smartphones !**

Design-Steckdose mit Klappdeckel und USB-Charger* zum Einbau in die Arbeitsplatte (5 bis 45mm Stärke). **Mit permanentem, integriertem LED-Nachtlicht (blau)**

Ausstattung :

- Deckel & Rahmen **edelstahlfinish**
- mit **blauem LED-Nachtlicht (0,06W)**
- **1 Steckdose** schwarz (240V / 16A)
- **1 USB-Charger (5V / 1000mA)***
- 1m Zuleitung mit Schutzkontakt-Stecker (fest)
- Ausschnittmass ca. Ø 70mm

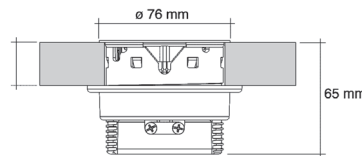

Ausführung

Klappdeckel **edelstahlfinish** **Artikel-Nr. 518 375**

passende **HM-Lochsäge** Ø70mm **916 709**
Aufnahmehalter mit Zentrierbohrer **916 899**



Einbau-Steckdosenelement **POWER-RING**



Design-Steckdose mit Klappdeckel zum Einbau in die Arbeitsplatte (5 bis 45mm Stärke). Sehr flache Bauform (nur 2,6mm Randstärke).

Ausstattung :

- Deckel & Rahmen **edelstahlfinish**
- **1 Steckdose** schwarz (240V / 16A)
- max. Belastbarkeit **3500W**
- Ausschnittmass ca. Ø 70mm
- 1m Zuleitung mit Schutzkontakt-Stecker (fest)

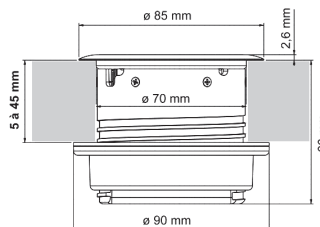

Ausführung

Klappdeckel **edelstahlfinish** **Artikel-Nr. 518 385**

passende **HM-Lochsäge** Ø70mm **916 709**
Aufnahmehalter mit Zentrierbohrer **916 899**





Ecksteckdosen-Element ANGOLARE



Hochwertige Energiebox mit 3 Steckdosen. Die Montage erfolgt in der Nischen-
ecke auf der Arbeitsplatte oder unter dem Hängeschrank. Perfekt auch zur
Montage **IM Schrank** geeignet !

Ausstattung :

- Gehäuse **Edelstahl**
- **3 Steckdosen** schwarz (230V/16A)
- max. Belastbarkeit 3500W
- 3m Zuleitung mit Schutzkontakt-Stecker (lose beigelegt)

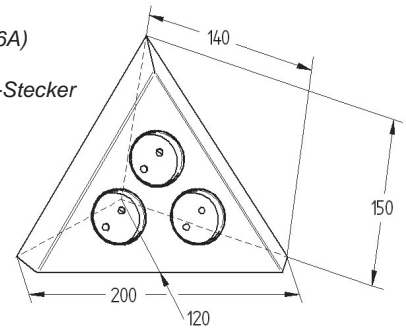

Ausführung

Gehäuse **Edelstahl**
Gehäuse **mattschwarz** lackiert

Artikel-Nr.

518 505
518 503

mit **Höhenausgleichselement !**



Energie-Ecksäule ECK-PORT-slimline



Hochwertige Energiebox **aus Edelstahl** mit markanter
Sicke. Auch **mit Schalter** und integrierter **USB-Lade-
buchse** für Tablets-PC's, Smartphones usw. liefer-
bar *. Die Montage erfolgt senkrecht in der Nischen-
ecke. Durch das **verschiebbare Ausgleichs-
element** individuell an Nischenhöhen von 460 bis
580mm anpassbar.

Ausstattung :

- Gehäuse **Edelstahl** mit Höhenausgleichselement
- **Steckdosen** schwarz (240V / 16A)
- **USB-Variante** mit Charger 5V / 1000mA*
- **Schaltervariante** mit 2m Leitung und Euroflachbuchse
(zum Schalten von Leuchten bis 500 Watt bzw. 2,5A)
- max. Belastbarkeit 3500W
- 2m Zuleitung mit Schutzkontakt-Stecker (lose beigelegt)

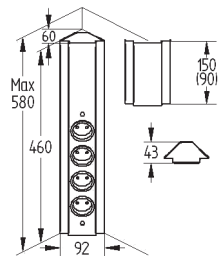

Ausführung

mit **4 Steckdosen**
mit **3 Steckdosen & USB-Charger***
mit **3 Steckdosen & Schalter**

Artikel-Nr.

518 525
518 535
518 545

mit **Höhenausgleichselement !**



Energie-Ecksäule POWER-CORNER-slimline



Hochwertige Energiebox **aus Edelstahl** mit markanter
Abkantung. Auch **mit Schalter** und integrierter **USB-
Ladebuchse** für Tablets-PC's, Smartphones usw. lie-
ferbar*. Die Montage erfolgt senkrecht in der Nischen-
ecke. Durch das **verschiebbare Ausgleichselement**
individuell an Nischenhöhen von 460 bis 580mm an-
passbar.

Ausstattung :

- Gehäuse **Edelstahl** mit Höhenausgleichselement
- **Steckdosen** schwarz (240V / 16A)
- **USB-Variante** mit Charger 5V / 1000mA*
- **Schaltervariante** mit 2m Leitung und Euroflachbuchse
(zum Schalten von Leuchten bis 500 Watt bzw. 2,5A)
- max. Belastbarkeit 3500W
- 2m Zuleitung mit Schutzkontakt-Stecker (lose beigelegt)

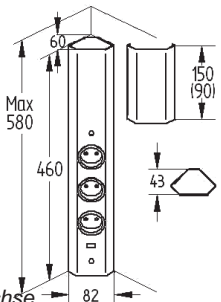

Ausführung

mit **4 Steckdosen**
mit **3 Steckdosen & USB-Charger***
mit **3 Steckdosen & Schalter**

Artikel-Nr.

518 565
518 575
518 585

Energie-Ecksäule **ECK-PORT-small**



Hochwertige Energiebox mit Metallgehäuse und 3 Steckdosen. Da die Enden komplett geschlossen sind, kann die Montage senkrecht in der Nischenecke, auf der Arbeitsplatte oder unter dem Hängeschrank erfolgen !

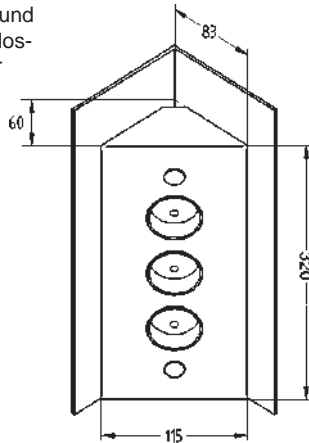

Ausstattung :

- Gehäuse **Edelstahl**
- **3 Steckdosen** schwarz (240V/16A)
- max. Belastbarkeit 3500W
- 3m Zuleitung mit Schutzkontakt-Stecker (lose beigelegt)

Ausführung

Gehäuse **Edelstahl**
Gehäuse **mattschwarz** lackiert

Artikel-Nr.

417 305
417 303



Energie-Ecksäule **ECK-PORT**



Hochwertige Energiebox aus **Edelstahl**, mit bis zu 4 Schuko-steckdosen. Die Montage erfolgt senkrecht in der Nischenecke. Durch das **verschiebbare Ausgleichselement** individuell an Nischenhöhen von 460 bis 580mm anpassbar.

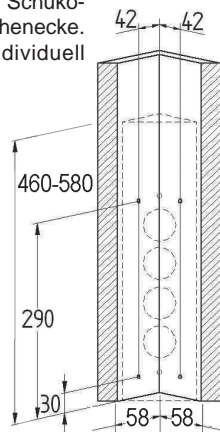

Ausstattung :

- Gehäuse **Edelstahl** mit **Höhenausgleichselement**
- **4 Steckdosen** schwarz (240V / 16A)
- max. Belastbarkeit 3500W
- 2m Zuleitung mit mit Schutzkontakt-Stecker (lose beigelegt)

Ausführung

mit **4 Steckdosen**

Artikel-Nr.

417 315

mit Höhenausgleichselement !



Energie-Ecksäule **POWER-CORNER**



Hochwertige Energiebox aus **Edelstahl** markanter Abkantung. Die Montage erfolgt senkrecht in der Nischenecke. Durch das **verschiebbare Ausgleichselement** individuell an Nischenhöhen von 460 bis 580mm anpassbar.

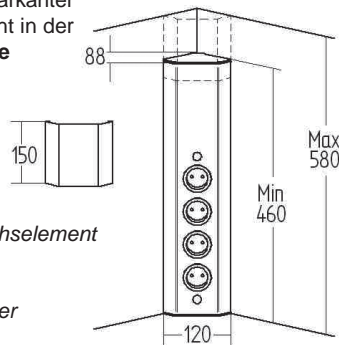

Ausstattung :

- Gehäuse **Edelstahl** mit **Höhenausgleichselement**
- **4 Steckdosen** schwarz (240V / 16A)
- max. Belastbarkeit 3500W
- 2m Zuleitung mit Schutzkontakt-Stecker (lose beigelegt)

Ausführung

mit **4 Steckdosen**

Artikel-Nr.

417 725

mit Höhenausgleichselement !



Steckdosenelemente

Energiesäulen



mit Höhenausgleichselement !

Energiesäule POWER-TOWER-slimline



Hochwertige Energiebox aus **Edelstahl** mit markanter Sicke. Auch mit **Schalter** für Beleuchtung und integrierter **USB-Ladebuchse** für Tablets-PC's, Smartphones usw. lieferbar*. Die Montage erfolgt senkrecht auf der Nischenwand, das Element trägt dabei nur 43mm auf. Durch das **verschiebbare Ausgleichselement** individuell an Nischenhöhen von 460 bis 580mm anpassbar.

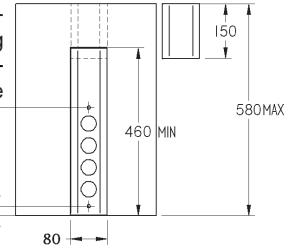

Ausstattung :

- Gehäuse **Edelstahl** mit Höhenausgleichselement
- **Steckdosen** schwarz (240V / 16A)
- **USB-Variante** mit Charger 5V / 1000mA*
- **Schaltervariante** mit 2m Leitung und Euroflachbuchse (zum Schalten von Leuchten bis 500 Watt bzw. 2,5A)
- max. Belastbarkeit 3500W
- 2m Zuleitung mit Schutzkontakt-Stecker (lose beigelegt)

Ausführung

Artikel-Nr.

- | | |
|---------------------------------|----------------|
| mit 4 Steckdosen | 518 605 |
| mit 3 Steckdosen & USB-Charger* | 518 615 |
| mit 3 Steckdosen & Schalter | 518 625 |

mit Höhenausgleichselement !

Energiesäule POWER-BLOCK



Hochwertige Energiebox aus **Edelstahl** mit unsichtbarem Befestigungssystem. Die Montage erfolgt senkrecht in der Nischenecke, unter dem Hängeschrank oder auf der Arbeitsfläche. Mittels verschiebbarem Ausgleichselement individuell an Nischenhöhen von 460 bis 580mm anpassbar.

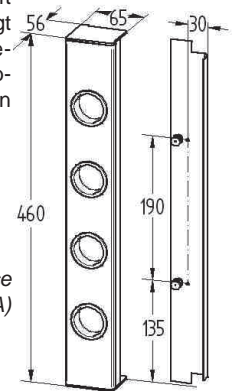

Ausstattung :

- Gehäuse **Edelstahl** mit Höhenausgleichselement
- **Steckdosen** schwarz (240V / 16A)
- **USB-Variante** mit Charger 5V / 1000mA*
- **Schaltervariante** mit 2m Leitung und Euroflachbuchse (zum Schalten von Leuchten bis 500 Watt bzw. 2,5A)
- max. Belastbarkeit 3500W
- 2m Zuleitung mit Schutzkontakt-Stecker (lose beigelegt)

Ausführung

Artikel-Nr.

- | | |
|-----------------------------|----------------|
| mit 3 Steckdosen | 417 225 |
| mit 4 Steckdosen | 417 235 |
| mit 3 Steckdosen & Schalter | 417 245 |

senkrecht oder waagrecht montierbar

Steckdosenelement POWER-BLOCK-small

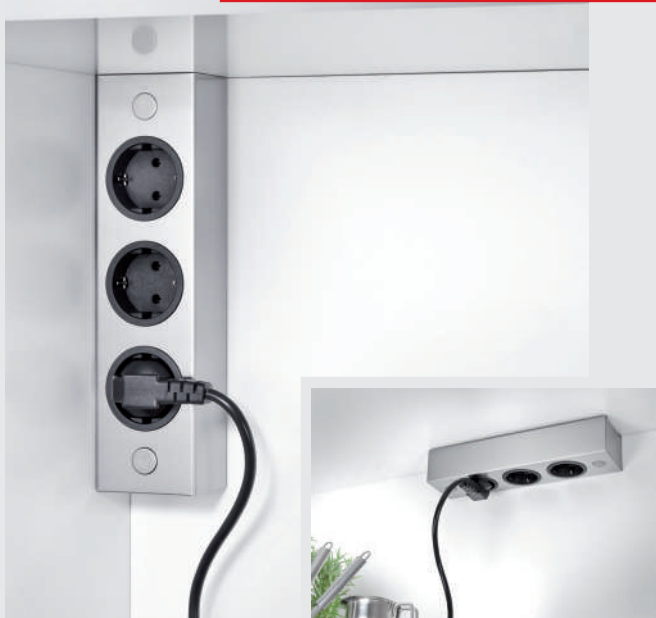

Hochwertige Energiebox aus **Metall** mit 3 Steckdosen. Die Montage erfolgt senkrecht in der Nischenecke, unter dem Hängeschrank oder auf der Arbeitsfläche.

Ausstattung :

- Gehäuse **Edelstahl / Metall**
- **3 Steckdosen** schwarz (240V / 16A)
- max. Belastbarkeit 3500W
- 2m Zuleitung mit Schutzkontakt-Stecker (lose beigelegt)

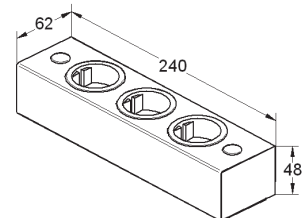

Ausführung

Artikel-Nr.

- | | |
|-------------------------------------|----------------|
| Gehäuse Edelstahl | 518 635 |
| Gehäuse mattschwarz lackiert | 518 633 |

Einbau-Steckdosenelement **POWER-SOFT**

Aluminium-Steckdosenelement zum Einbau in die Arbeitsplatte (19-40mm). Ermöglicht einen schnellen und komfortablen Zugriff auf die integrierte Versorgungseinheit. Der Deckel lässt sich auf **Knopfdruck sanft gedämpft** öffnen. Ausgestattet ist das Element wahlweise **mit 3 oder alternativ mit 2 Steckdosen und integriertem USB-Charger***

Ausstattung :

- Gehäuse **Aluminium** / Kunststoffteile schwarz
- **Steckdosen** schwarz (240V / 16A)
- **USB-Variante** mit Charger 5V / 1000mA*
- max. Belastbarkeit 3500W
- 1,5m Zuleitung mit Schutzkontakt-Stecker (lose beigelegt)

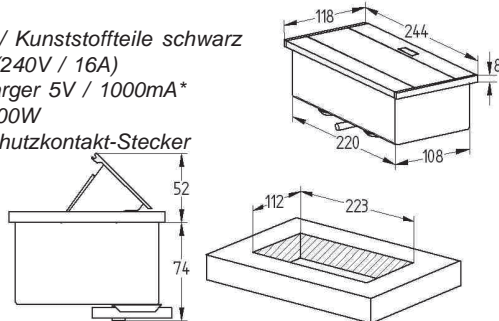

Ausführung

mit **3 Steckdosen**

mit **2 Steckdosen & USB-Charger***

Artikel-Nr.

417 865

417 875



Steckdosenelement **POWER-WAP** mit Deckeln

Hochwertige Energiebox aus **Edelstahl** mit Steckdosen die durch **Klappdeckel** geschützt werden. Die Montage erfolgt auf der Arbeitsplatte zwischen dem WAP (auch ohne WAP einsetzbar) oder unter dem Hängeschrank. Ideal auch für den Rolladenschrank oder den Einbau in Badezimmerelementen geeignet. Durch die unsichtbare Befestigung stören keine Schraublöcher das formschöne Äußere.

Ausstattung :

- Gehäuse **Edelstahl**
- Klappdeckel Kunststoff edelstahlfarbig
- **Steckdosen** schwarz (240V / 16A)
- **USB-Variante** mit Charger 5V / 1000mA*
- max. Belastbarkeit 3500W
- 2m Zuleitung **mit Aderendhülsen** (ohne Stecker, bitte separat bestellen, s.u.)

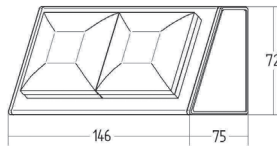

Ausführung

mit **2 Steckdosen** (146mm lang)

mit **3 Steckdosen** (206mm lang)

mit **4 Steckdosen** (266mm lang)

Schutzkontakt-Stecker (geschraubt)

Artikel-Nr.

417 405

417 415

417 425

914 201

Steckdosen mit Klappdeckeln !



Steckdosenelement **POWER-SERVER**

Hochwertige Energiebox aus **Edelstahl** mit Steckdosen. Die Montage erfolgt unter dem Hängeschrank oder auf der Arbeitsfläche. Das besonders hochwertig verarbeitete, fugenlose Edelstahlgehäuse verfügt über verschweißte und geschliffene Kanten.

Ausstattung :

- Gehäuse **Edelstahl**, Steckdoseneinsätze schwarz (240V / 16A)
- 2m Zuleitung mit Schutzkontakt-Stecker (lose beigelegt)
- max. Belastbarkeit 3500W

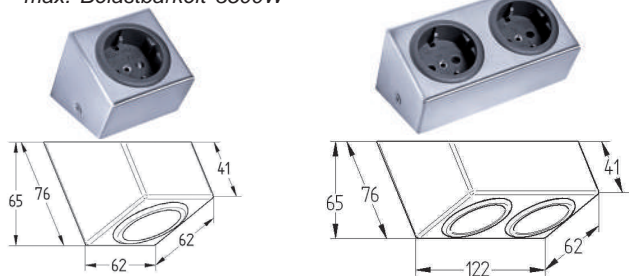

Ausführung

mit **1 Steckdose**

mit **2 Steckdosen**

Artikel-Nr.

417 445

417 455





Unterbau-Steckdose **DOCK-Cuisine**



Hochwertige Energiebox mit 3 Steckdosen. Die Montage erfolgt unter dem Hängeschrank oder auf der Arbeitsfläche. Durch die unsichtbare Befestigung stören keine Schraublöcher das formschöne Äußere.

Ausstattung :

- Gehäuse **Aluminium** / Kunststoffteile silberfarbig
- **3 Steckdosen** schwarz (240V / 16A)
- max. Belastbarkeit 3500W
- 2,5m Zuleitung mit Schutzkontakt-Stecker (lose beigelegt)



Ausführung

mit **3 Steckdosen**, 165mm lang

Artikel-Nr.

417 505



Unterbau-Steckdose **R-DOCK**



Hochwertige Energiebox aus **Aluminium** mit Schukosteckdosen. Die Montage erfolgt unter dem Hängeschrank, im Schrank oder auf der Arbeitsfläche. Durch die unsichtbare Befestigung stören keine Schraublöcher das formschöne Äußere.

Ausstattung :

- Gehäuse **Aluminium** / Kunststoffteile silberfarbig
- **3 Steckdosen** schwarz (240V / 16A)
- max. Belastbarkeit 3500W
- 2,5m Zuleitung mit Schutzkontakt-Stecker (lose beigelegt)

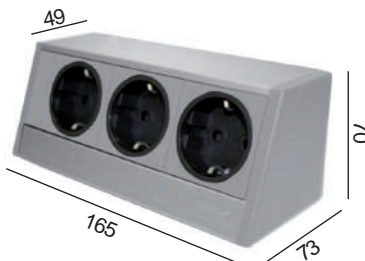

Ausführung

mit **3 Steckdosen**, 165mm lang

Artikel-Nr.

417 555



Unterbau-Steckdose **V-DOCK**



Hochwertige Energiebox aus **Aluminium** mit 3 Steckdosen. Die Montage erfolgt unter dem Hängeschrank, im Schrank oder auf der Arbeitsfläche. Der Kontrast eloxiertem Aluminium und technischem schwarz sowie die unsichtbare Befestigung sorgen für eine moderne Optik.

Ausstattung :

- Gehäuse **Aluminium** / Kunststoffteile schwarz
- **3 Steckdosen** schwarz (240V / 16A)
- max. Belastbarkeit 3500W
- 2,5m Zuleitung mit Schutzkontakt-Stecker (lose beigelegt)

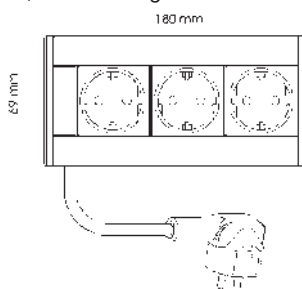

Ausführung

mit **3 Steckdosen**, 180mm lang

Artikel-Nr.

518 025

Energie-Ecksäule **DOUBLE-DOCK**

Hochwertige Energiebox aus **Edelstahl**, mit 2 Steckdosen. Die Montage erfolgt senkrecht in der Nischenecke, auf der Arbeitsplatte oder unter dem Hängeschrank. Durch die komplett geschlossenen Ecken ist auch eine waagerechte Montage möglich!

Ausstattung :

- Gehäuse **Edelstahl** / Kunststoffteile schwarz
- **3 Steckdosen** schwarz (240V / 16A)
- max. Belastbarkeit 3500W
- 3m Zuleitung mit Schutzkontakt-Stecker (lose beigelegt)

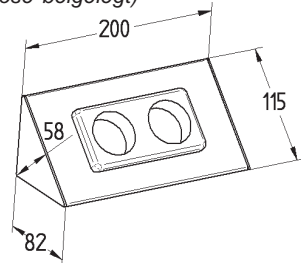

Ausführung
mit **2 Steckdosen**

Artikel-Nr.
518 645



Unterbau-Steckdose **OMEGA**

Unterbau-Steckdose aus **Edelstahl**, mit silberfarbenem Steckdoseneinsatz, unsichtbare Befestigung unter dem Hängeschrank.

Ausstattung :

- Gehäuse **Edelstahl**
- **1 Steckdose** silber (240V/16A)
- max. Belastbarkeit 3500W
- 1,8m Zuleitung mit Schutzkontakt-Stecker (lose beigelegt)

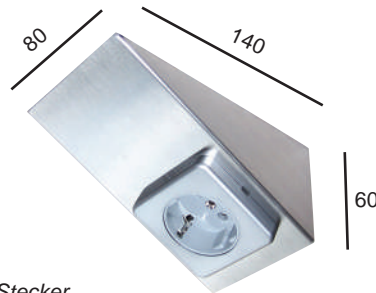

Ausführung
mit **1 Steckdose**

Artikel-Nr.
418 705



Steckdosenelement **POWER-ISLAND**

Hochwertige Energiebox aus **Edelstahl** mit Steckdosen, die durch **Klappdeckel** geschützt werden. Die Montage erfolgt auf der Arbeitsplatte, besonders geeignet ist das Element zur **Elektrifizierung von Kochinseln**. Durch die stabile Befestigung (M22-Gewindemutter mit Scheiben unterhalb der Arbeitsplatte) lassen sich die Gerätestecker problemlos einstecken und wieder entfernen, ohne das etwas wackelt oder sich verdreht!

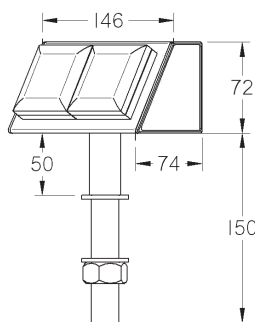

Ausstattung :

- Gehäuse **Edelstahl** mit Aufsatzrohr 110mm
- **Klappdeckel** Kunststoff edelstahlfarbig
- **2 Steckdosen** schwarz (240V / 16A)
- max. Belastbarkeit 3500W
- 2m Zuleitung mit **Aderendhülsen** (ohne Stecker, bitte separat bestellen, s.u.)

Ausführung
mit **2 Steckdosen**
Schutzkontakt-Stecker (geschraubt)

Artikel-Nr.
518 665
914 201

Steckdosen mit Klappdeckeln !





CONNECT - dezente Stromverteilung deluxe !

Von der Barkonsole bis zum Tischfuss ist **CONNECT** das neue System zur Elektrifizierung von Tischen oder Barplatten. Dezent, flächenbündiges Äußeres, steckerfertige Verdrahtung und die perfekte Verarbeitung zeichnen dieses Produkt aus. Die Stromzuführung erfolgt **direkt** zu den einzelnen Komponenten, die Verkabelung kann unter den Tisch- oder Arbeitsplatten nahezu fixiert werden. Der Kabelausschluss ist bei den Stützfüßen oben an der Anschraubplatte ausgeführt. Bei den Barkonsolen erfolgt die Kabelführung direkt bei der unteren Befestigung. Selbstverständlich sind alle Steckdosen aus Sicherheitsgründen mit einem Kinderschutz ausgestattet.

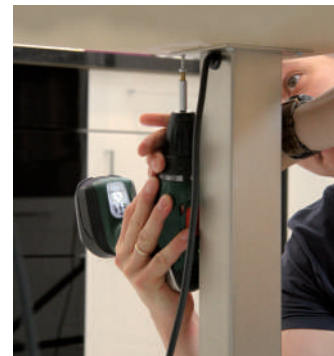

CONNECT-Stützfuss 70 x 70mm

4

Quadratisches Aluminiumrohr 70x70mm mit Anschraubplatte 120x120mm. **Ohne Steckdosen**

Ausführung	Artikel-Nr.
720mm hoch, verchromt	517 010
edelstahlfarbig	517 015
820mm hoch, verchromt	517 030
edelstahlfarbig	517 035
870mm hoch, verchromt	517 050
edelstahlfarbig	517 055
1100mm hoch, verchromt	517 070
edelstahlfarbig	517 075

Glasplattenadapter (Höhe +20mm) 517 139

100x100mm, zur Klebmontage von Glasplatten. Wird von unten mit der Befestigungsplatte verschraubt und mit der Glasplatte verklebt. *Achtung: Die Gesamthöhe der Konsole erhöht sich damit um 20mm!*



CONNECT-Stützfuss mit 2 Steckdosen

4

wie oben, jedoch **incl. 2 Schutzkontakt-Steckdosen** komplett verkabelt, Zuleitung ca. 2000mm mit Schuko Stecker (lose beigelegt).

Ausführung	Artikel-Nr.
720mm hoch, verchromt	517 000
edelstahlfarbig	517 005
820mm hoch, verchromt	517 020
edelstahlfarbig	517 025
870mm hoch, verchromt	517 040
edelstahlfarbig	517 045
1100mm hoch, verchromt	517 060
edelstahlfarbig	517 065

Glasplattenadapter (Höhe +20mm) 517 139

100x100mm, zur Klebmontage von Glasplatten. Wird von unten mit der Befestigungsplatte verschraubt und mit der Glasplatte verklebt. *Achtung: Die Gesamthöhe der Konsole erhöht sich damit um 20mm!*





CONNECT-Barkonsole gerade 4

Quadratisches Aluminiumrohr 70x70mm mit Anschraubplatte 120x120mm. **Ohne Steckdosen**

Ausführung	Artikel-Nr.
170mm hoch, verchromt	517 110
edelstahlfarbig	517 115

210mm hoch, verchromt	517 130
edelstahlfarbig	517 135

wie oben, jedoch **incl. 2 Schutzkontakt-Steckdosen** komplett verkabelt, Zuleitung ca. 2000mm mit Schukostecker (lose beigelegt).

Ausführung	Artikel-Nr.
170mm hoch, verchromt	517 100
edelstahlfarbig	517 105

210mm hoch, verchromt	517 120
edelstahlfarbig	517 125

Glasplattenadapter (Höhe +20mm) **517 139**



CONNECT-Barkonsole schräg 4

Quadratisches Aluminiumrohr 70x70mm mit Anschraubplatte 120x120mm. **Ohne Steckdosen**

Ausführung	Artikel-Nr.
170mm hoch, verchromt	517 150
edelstahlfarbig	517 155

210mm hoch, verchromt	517 170
edelstahlfarbig	517 175

wie oben, jedoch **incl. 2 Schutzkontakt-Steckdosen** komplett verkabelt, Zuleitung ca. 2000mm mit Schukostecker (lose beigelegt).

Ausführung	Artikel-Nr.
170mm hoch, verchromt	517 140
edelstahlfarbig	517 145

210mm hoch, verchromt	517 160
edelstahlfarbig	517 165

Glasplattenadapter (Höhe +20mm) **517 179**



Lieferung ohne Glasadapter !

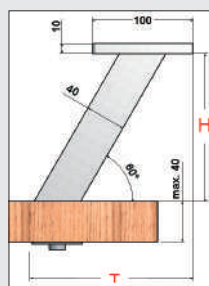

H=150mm, T= 153mm
H=170mm, T= 165mm
H=220mm, T= 194mm

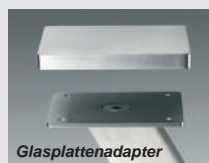

Viereck-Barkonsole 40x40 schräg

2

Rechteckiges **Aluminiumprofil 40 x 37,5mm** mit verschraubter Befestigungsplatte (90x90mm). Tragkraft ca. 15Kg / Konsole bei DIN-gerechter Montage !
Passende Stützfüße finden Sie auf S. 5.24, passende Sockelfüße auf S. 5.20 !
edelstahlfinish = **mit** Schliffbild
edelstahlfarbig = **ohne** Schliffbild

Ausführung	Artikel-Nr.
150mm hoch, edelstahlfinish	515 415
edelstahlfarbig	515 417
170mm hoch, edelstahlfinish	515 425
edelstahlfarbig	515 427
220mm hoch, edelstahlfinish	515 435
edelstahlfarbig	515 437

Aufpreis für **Sonderhöhe** **515 489**
(Sonderanfertigungen sind von der Rücknahme ausgeschlossen !)

Glasplattenadapter (+10mm) **515 499**
100x100mm, zur Klebmontage von Glasplatten. Wird von unten mit der Befestigungsplatte verschraubt und durch einen Glaser mit der Glasplatte verklebt. **Die Gesamthöhe der Konsole erhöht sich damit um ca. 10mm!**



Viereck-Barkonsole 40x40 gerade

2

Quadratisches **Aluminiumprofil 40 x 40mm** mit verschraubter Befestigungsplatte (90x90mm). Tragkraft ca. 30Kg / Konsole bei DIN-gerechter Montage !
Passende Stützfüße finden Sie auf S. 5.24, passende Sockelfüße auf S. 5.20 !
edelstahlfinish = **mit** Schliffbild
edelstahlfarbig = **ohne** Schliffbild

Ausführung	Artikel-Nr.
150mm hoch, edelstahlfinish	511 635
edelstahlfarbig	511 637
170mm hoch, edelstahlfinish	511 645
edelstahlfarbig	511 647
220mm hoch, edelstahlfinish	511 655
edelstahlfarbig	511 657

Aufpreis für **Sonderhöhe** **515 489**
(Sonderanfertigungen sind von der Rücknahme ausgeschlossen !)

Glasplattenadapter (+ 10mm) **515 499**
100x100mm, zur Klebmontage von Glasplatten. Wird von unten mit der Befestigungsplatte verschraubt und durch einen Glaser mit der Glasplatte verklebt. **Die Gesamthöhe der Konsole erhöht sich damit um ca. 10mm!**



Barkonsole SL schräg



Rundrohr \varnothing 50mm, zur Schraubmontage von Holz-, Verbund- oder Granitplatten. Neigung 20°, Tragkraft ca. 15Kg / Konsole bei DIN-gerechter Montage !

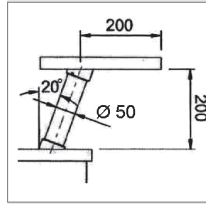

Ausführung

200mm hoch, verchromt
edelstahlfinish

Artikel-Nr.

514 400
514 405

Edelstahl-Glasplattenadapter (+10mm) 514 409

\varnothing 64mm, zur Klebmontage von Glasplatten. Wird von unten mit der Befestigungsplatte verschraubt und durch einen Glaser mit der Glasplatte verklebt. **Achtung: Die Gesamthöhe der Konsole erhöht sich damit um ca. 10mm!**



Barkonsole PC gerade



Rundrohr \varnothing 50mm, zur Schraubmontage von Holz-, Verbund- oder Granitplatten. Neigung 20°, Tragkraft ca. 15Kg / Konsole bei DIN-gerechter Montage !

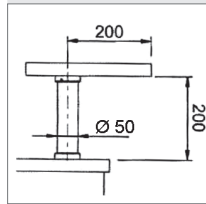

Ausführung

200mm hoch, verchromt
edelstahlfinish

Artikel-Nr.

514 410
514 415

Edelstahl-Glasplattenadapter (+10mm) 514 419

\varnothing 60mm, zur Klebmontage von Glasplatten. Wird von unten mit der Befestigungsplatte verschraubt und durch einen Glaser mit der Glasplatte verklebt. **Die Gesamthöhe der Konsole erhöht sich damit um ca. 10mm!**



Barkonsole BKS schräg



Rundrohr \varnothing 45mm, zur Schraubmontage von Holz-, Verbund- oder Granitplatten. Tragkraft ca. 20Kg / Konsole bei DIN-gerechter Montage !

Ausführung

150mm hoch, verchromt
edelstahlfinish
170mm hoch, verchromt
edelstahlfinish
alufarbig*
210mm hoch, verchromt
edelstahlfinish
alufarbig*

Artikel-Nr.

514 520
514 527
514 600
514 607
514 618
514 500
514 507
514 518

Alu-Glasplattenadapter (+10mm) 514 599

\varnothing 70mm, zur Klebmontage von Glasplatten. Wird von unten mit der Befestigungsplatte verschraubt und durch einen Glaser mit der Glasplatte verklebt. **Die Gesamthöhe der Konsole erhöht sich damit um ca. 10mm!**

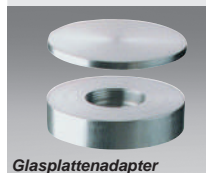
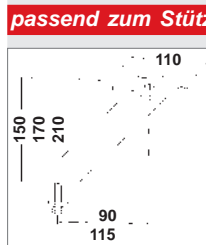

Glasplattenadapter



passend zum Stützfuß PREMIUM (S. 5.26) !

Barkonsole BKZ gerade



Rundrohr \varnothing 45mm, zur Schraubmontage von Holz-, Verbund- oder Granitplatten. Tragkraft ca. 30Kg / Konsole bei DIN-gerechter Montage !

Ausführung

150mm hoch, verchromt
edelstahlfinish
alufarbig*
170mm hoch, verchromt
edelstahlfinish
alufarbig*
220mm hoch, verchromt
edelstahlfinish
alufarbig*

Artikel-Nr.

514 720
514 727
514 728
514 800
514 807
514 818
514 700
514 707
514 718

Alu-Glasplattenadapter (siehe oben) 514 599

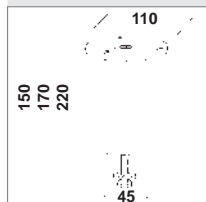

Glasplattenadapter



passend zum Stützfuß PREMIUM (S. 5.26) !

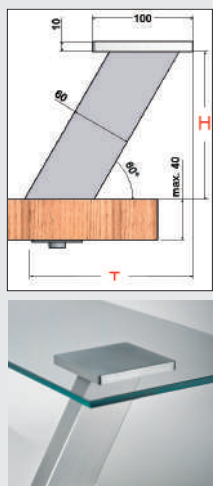

Vierkant-Barkonsole 60x30 schräg

2

Rechteckiges **Aluminiumprofil 60 x 30mm** mit verschraubter Befestigungsplatte (90x90mm). Tragkraft ca. 20Kg / Konsole bei DIN-gerechter Montage !
Passende Stützfüße finden Sie auf S. 5.24, passende Sockelfüße auf S. 5.20 !

H=150mm, T=165mm
 H=170mm, T=176mm
 H=220mm, T=205mm

Ausführung

150mm hoch, edelstahlfinish
170mm hoch, edelstahlfinish
220mm hoch, edelstahlfinish

Artikel-Nr.

515 507
515 517
515 527

Glasplattenadapter (+10mm)

515 499

100x100mm, zur Klebemontage von Glasplatten. Wird von unten mit der Befestigungsplatte verschraubt und durch einen Glaser mit der Glasplatte verklebt. *Achtung: Die Gesamthöhe der Konsole erhöht sich damit um 10mm!*



Barkonsole AKO schräg

L

Aluminiumprofil 10 x 50mm, zur Schraubmontage von Holz-, Verbund- oder Granitplatten. Tragkraft ca. 20Kg / Konsole bei DIN-gerechter Montage !

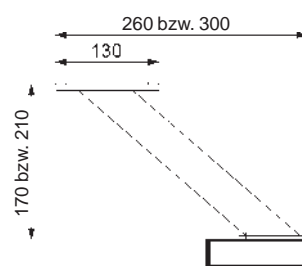

Ausführung

170mm hoch, Aluminium-eloxiert
210mm hoch, Aluminium-eloxiert

Artikel-Nr.

515 115
515 215



Rückwandkonsole AKO

L

Aluminiumprofil 10 x 50mm, für tiefsitzende Bar- & Imbissplatten (Holz-, Verbund- oder Granitplatten). Tragkraft ca. 20Kg / Konsole bei DIN-gerechter Montage !

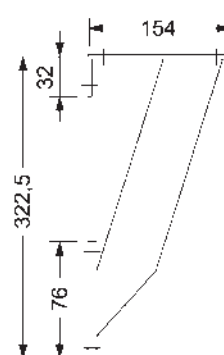

Ausführung

Aluminium-eloxiert

Artikel-Nr.

515 315



Rückwandkonsole RAK

L

Rundrohr Ø 30mm, für tiefsitzende Bar- & Imbissplatten (Holz-, Verbund- oder Granitplatten). Tragkraft ca. 30Kg / Konsole bei DIN-gerechter Montage !

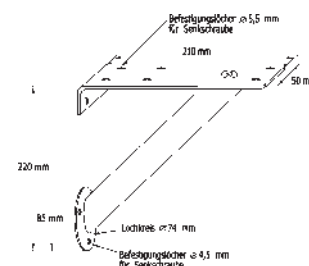

Ausführung

220mm hoch, verchromt
 edelstahlfinish
 alufarbig*

Artikel-Nr.

515 000
515 007
515 018



Klappkonsole



Stahl verzinkt. Zur Herstellung von abklappbaren Kleintischen aus Holz- oder Verbundplatten. Schenkelmass 300 x 300mm, stabile Stahlkonstruktion, verzinkt. Tragkraft ca. 30Kg / Konsole bei DIN-gerechter Montage!

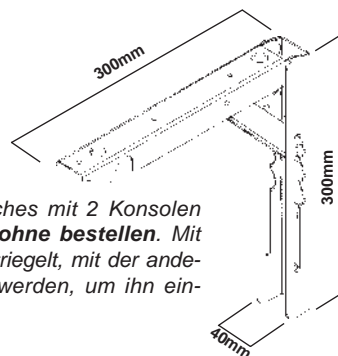

ACHTUNG : Zum Bau eines Klapptisches mit 2 Konsolen bitte **1x MIT Sicherungsstift** und **1x ohne bestellen**. Mit einer Hand muss der Sicherungsstift entriegelt, mit der anderen gleichzeitig der Tisch angehoben werden, um ihn einklappen zu können!

Ausführung

MIT Sicherungsstift

OHNE Sicherungsstift

Artikel-Nr.

915 609

915 619

zum Bau von kleinen Wandtischen !



Winkelkonsole WKG



Flachstahl 20x15mm gebogen, zur Schraubmontage von Holz- oder Verbundplatten. Tragkraft ca. 15Kg / Konsole bei DIN-gerechter Montage!

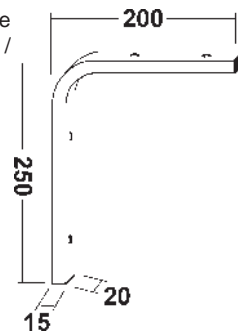

Ausführung

verchromt

weiß

Artikel-Nr.

915 500

915 530



Gerätehalter



Für Mikrowellengeräte, Fernseher etc. Haltekonsolen aus Metall, silberfarbig lackiert. Boden aus Spanplatte, 520x380mm, anthrazit beschichtet. Konsolenabstand 400mm, Belastbarkeit ca. 30 Kg bei DIN-gerechter Montage. Lieferung incl. Beschlagbeutel.

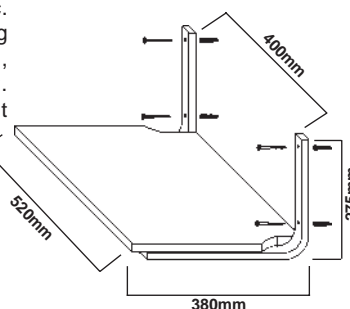

perfekt für Mikrowelle und Dampfgarer !



Ausführung

silberfarbig / anthrazit

Artikel-Nr.

918 636



Vierkant-Sockelfuß 40 x 40mm

2

Quadratisches **Aluminiumprofil 40x40mm** mit verschraubter Befestigungsplatte (90x90mm). Diese kann mittig oder „auf Eck“ montiert werden. Incl. Höhenversteller (+15mm) aus Kunststoff, optional Höhenversteller aus Aluminium lieferbar.

Passende Stützfüße finden Sie auf S. 5.24, passende Barkonsolen auf S. 5.16 !

Ausführung	Artikel-Nr.
100mm hoch, edelstahlfarbig	511 607
150mm hoch, edelstahlfarbig	511 617
200mm hoch, edelstahlfarbig	511 627

Aufpreis für **Sonderhöhe** (bis 350mm) **511 399**
(Sonderanfertigungen sind von der Rücknahme ausgeschlossen !)

Höhenversteller Alu-massiv **511 349**



Vierkant-Sockelfuß 80 x 80mm

2

Quadratisches **Aluminiumprofil 80x80mm** mit verschraubter Befestigungsplatte (140x140mm). Diese kann mittig oder „auf Eck“ montiert werden. Incl. Höhenversteller (+15mm) aus Kunststoff, innenliegende Lenkrolle optional lieferbar.

Passende Stützfüße finden Sie auf S. 5.24 !

Ausführung	Artikel-Nr.
150mm hoch, edelstahlfarbig	511 714
200mm hoch, edelstahlfarbig	511 724

Aufpreis für **Höhenkürzung** **512 099**
(Sonderanfertigungen sind von der Rücknahme ausgeschlossen !)

Aufpreis für **innenliegende Rolle** **511 449**

SockelfuÙ Ø 50mm



Sonderhöhe bis 175mm zum Festpreis !

Rundrohr Ø 50mm, **Stahl-geschliffen**, mit Befestigungsschraube und Höhenversteller (+25mm) aus Kunststoff.

Passende StützfüÙe finden Sie auf Seite 5.22 !

Ausführung

180mm hoch, Stahl geschliffen

Artikel-Nr.

515 610

Sonderhöhe 100 - 175mm

515 619

Bitte geben Sie bei der Bestellung die gewünschte Höhe an !

(Sonderanfertigungen sind von der Rücknahme ausgeschlossen !)



SockelfuÙ Ø 35mm



Rundrohr Ø 35mm, mit angeschweißter Befestigungsplatte (Ø 60mm). Verstellmechanismus **+10mm**. Kegelförmige Bodenplatte Ø 50mm mit nahezu unsichtbarer Kunststoffeinlage zur Schonung des Fußbodens.

Ausführung

100mm hoch, verchromt
edelstahlfinish
alufarbig*

Artikel-Nr.

510 000

510 007

510 018

150mm hoch, edelstahlfinish
alufarbig*

510 107

510 118

200mm hoch, edelstahlfinish
alufarbig*

510 207

510 218



Vierkant-SockelfuÙ 40 x 40mm



Quadratisches Stahlrohr 40x40mm mit versetzter Anschraubplatte 65 x 65mm und Höhenversteller (+20mm) aus Kunststoff.

Ausführung

150mm hoch, verchromt
edelstahlfarbig
alufarbig*

Artikel-Nr.

510 300

510 305

510 301

200mm hoch, verchromt
edelstahlfarbig
alufarbig*

510 400

510 405

510 401

Aufpreis für **Höhenkürzung**

512 099

(Sonderanfertigungen sind von der Rücknahme ausgeschlossen !)





Stützfuß Ø 60mm



Stahlrohr Ø 60mm, mit Befestigungsflansch aus Aluminium-Druckguß und Verstellmechanismus aus Kunststoff (+30mm). Tragkraft ca. 150Kg / Fuss bei DIN-gerechter Montage

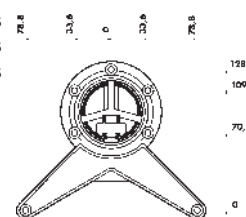

Markenqualität von



Ausführung		Artikel-Nr.
705mm hoch,	verchromt	512 000
	Stahl-geschliffen	512 010
870mm hoch,	verchromt	512 100
	Stahl-geschliffen	512 110
1100mm hoch,	verchromt	512 200
	Stahl-geschliffen	512 210
Aufpreis für Höhenkürzung		512 099
<i>(Sonderanfertigungen sind von der Rücknahme ausgeschlossen !)</i>		



4er-Paket Stützfüße Ø 60mm



Setverpackt zu 4 Stück, wie oben beschrieben. Preis für 4 Stück !

Markenqualität von



Ausführung		Artikel-Nr.
4x 705mm hoch,	verchromt	542 000
	Stahl-geschliffen	542 010
4x 870mm hoch,	verchromt	542 100
	Stahl-geschliffen	542 110

4er-Paket Stützfüße Objektausführung (o.Abb.)



Setverpackt zu 4 Stück, Stahlrohr Ø 60mm, solide verarbeitet mit Befestigungsflansch aus Stahlblech und Kunststoff-Verstellmechanismus +15mm. Tragkraft ca. 130Kg / Fuss bei DIN-gerechter Montage. Preis für 4 Stück !

Ausführung		Artikel-Nr.
4x 710mm hoch,	verchromt	542 009
	Stahl-geschliffen	542 019

Stützfuß Ø 80mm

Stahlrohr Ø 80mm, mit Befestigungsflansch aus Aluminium-Druckguß und Verstellmechanismus aus Kunststoff (+30mm). Tragkraft ca. 150Kg / Fuß bei DIN-gerechter Montage

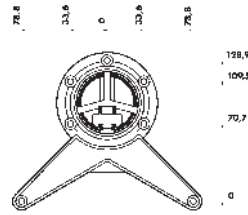

Markenqualität von 

Ausführung		Artikel-Nr.
710mm hoch,	verchromt	512 300
	Stahl-geschliffen	512 310
	Alu-geriffelt*	512 315

870mm hoch,	verchromt	512 400
	Stahl-geschliffen	512 410
	Alu-geriffelt*	512 415

Aufpreis für Höhenkürzung **512 099**

(Sonderanfertigungen sind von der Rücknahme ausgeschlossen !)



4er-Paket Stützfüße Ø 80mm

Setverpackt zu 4 Stück, wie oben beschrieben. Preis für 4 Stück !

Markenqualität von 

Ausführung		Artikel-Nr.
4x 710mm hoch,	verchromt	542 300
	Stahl-geschliffen	542 310

4x 870mm hoch,	verchromt	542 400
	Stahl-geschliffen	542 410



Arbeitsplattenwinkel

Die unentbehrliche Montagehilfe zur unsichtbaren und stabilen Wandbefestigung von Ansetztischen, Theken und Arbeitsplatten. Aus massivem Stahl, weiß pulverbeschichtet. Materialstärke 2mm.

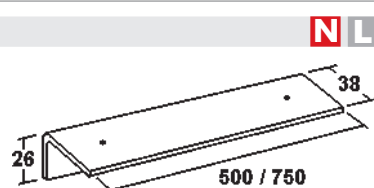

Ausführung		Artikel-Nr.
500mm lang		915 730
750mm lang		915 830

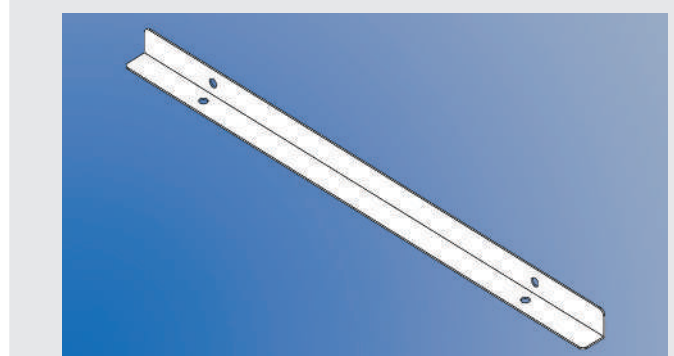

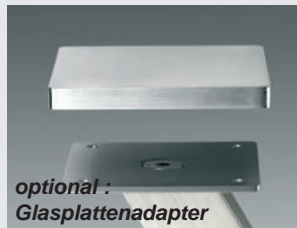

Vierkant-Stützfuß 40 x 40mm

2

Quadratisches **Aluminiumprofil 40 x 40mm** mit verschraubter Befestigungsplatte (90x90mm). Diese kann mittig oder „auf Eck“ montiert werden. Incl. Höhenversteller (+15mm) aus Kunststoff, optional Höhenversteller aus Aluminium zusätzlich lieferbar. Tragkraft ca. 150Kg / Fuss bei DIN-gerechter Montage

Passende Barkonsolen finden Sie auf S. 5.16, passende Sockelfüße auf S. 5.20 !

edelstahlfinish= **mit** Schliffbild
edelstahlfarbig= **ohne** Schliffbild

Ausführung	Artikel-Nr.
720mm hoch, edelstahlfinish	511 305
edelstahlfarbig	511 307
820mm hoch, edelstahlfinish	511 315
edelstahlfarbig	511 317
870mm hoch, edelstahlfinish	511 325
edelstahlfarbig	511 327
1100mm hoch, edelstahlfinish	511 335
edelstahlfarbig	511 337

Aufpreis für **Sonderhöhe** (bis 1100mm) **511 399**
(Sonderanfertigungen sind von der Rücknahme ausgeschlossen !)

Höhenversteller Alu-massiv **511 349**

Alu-Glasplattenadapter (+ 10mm) **511 359**

100x100mm, zur Klebmontage von Glasplatten. Wird von unten mit der Befestigungsplatte verschraubt und durch einen Glaser mit der Glasplatte verklebt. **Achtung: Die Gesamthöhe des Fußes erhöht sich damit um 10mm!**



Vierkant-Stützfuß 80 x 80mm

2

Quadratisches **Aluminiumprofil 80 x 80mm** mit verschraubter Befestigungsplatte (140x140mm). Diese kann mittig oder „auf Eck“ montiert werden. Incl. Höhenversteller (+15mm) aus Kunststoff, innenliegende Lenkrolle optional lieferbar. Tragkraft ca. 150Kg / Fuss bei DIN-gerechter Montage

Passende Sockelfüße finden Sie auf S. 5.20 !

edelstahlfinish= **mit** Schliffbild
edelstahlfarbig= **ohne** Schliffbild

Ausführung	Artikel-Nr.
720mm hoch, edelstahlfinish	511 405
edelstahlfarbig	511 404
820mm hoch, edelstahlfinish	511 415
edelstahlfarbig	511 414
870mm hoch, edelstahlfinish	511 425
edelstahlfarbig	511 424
1100mm hoch, edelstahlfinish	511 435
edelstahlfarbig	511 434

Aufpreis für **Höhenkürzung** **512 099**

(Sonderanfertigungen sind von der Rücknahme ausgeschlossen !)

Aufpreis für **innenliegende Rolle** **511 449**

Vierkant-Stützfuß aus Edelstahl 60 x 60mm K L

massives Vierkantrohr 60x60mm aus **Edelstahl**, Oberfläche besonders edel & hochwertig **geschliffen**, mit Befestigungsflansch aus Aluminium-Druckguß und unauffälligem Kunststoff-Verstellmechanismus **+10mm**. Tragkraft ca. 150Kg / Fuß bei DIN-gerechter Montage

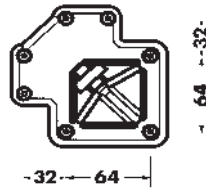

massives Edelstahlrohr !

<i>Ausführung</i>	<i>Artikel-Nr.</i>
705mm hoch, Edelstahl	511 905
870mm hoch, Edelstahl	511 915
1100mm hoch, Edelstahl	511 925
Aufpreis für Höhenkürzung	512 099
<small>(Sonderanfertigungen sind von der Rücknahme ausgeschlossen !)</small>	

4er-Paket Vierkant-Stützfüße Edelstahl 60x60mm L

Setverpackt zu **4 Stück**, wie oben beschrieben. Preis für 4 Stück !

<i>Ausführung</i>	<i>Artikel-Nr.</i>
4x 705mm hoch, Edelstahl	541 905



Doppel-Tischfuß 80 x 80mm 2

Doppeltes, quadratisches Aluminiumprofil 80 x 80mm, mit verschraubter Befestigungsplatte (120x260mm). Incl. 2 Höhenversteller (+15mm) aus Kunststoff. Tragkraft ca. 150Kg / Fuß bei DIN-gerechter Montage

Passende Sockelfüße finden Sie auf S. 520 !



<i>Ausführung</i>	<i>Artikel-Nr.</i>
720mm hoch, edelstahlfinish	513 505
820mm hoch, edelstahlfinish	513 515
870mm hoch, edelstahlfinish	513 525

Sonderhöhe max. 1100mm, edelstahlfinish **513 595**
(Sonderanfertigungen sind von der Rücknahme ausgeschlossen !)



unsichtbare Höhenverstellung aus Metall !

Stützfuß PREMIUM Ø 60mm Ganzmetall

4

Stahlrohr Ø60mm mit besonders stabiler Befestigungsplatte, **perfektes Oberflächenfinish**. eingeschweißte Höhenverstellung mittels Metall-Verstellmechanismus **-5 / +8mm**. **Keine Kunststoffteile**, daher besonders edel & hochwertig. Achtung : Keine Sonderhöhen möglich !
Passende Barkonsolen finden Sie auf Seite 5.17 !



Ausführung		Artikel-Nr.
720mm hoch,	verchromt	512 600
	edelstahlfinish	512 607
820mm hoch ,	verchromt	512 700
	edelstahlfinish	512 707
	alufarbig*	512 718
	weiss (Ø100mm)*	513 130
870mm hoch	verchromt	512 800
	edelstahlfinish	512 807
1100mm hoch	verchromt	513 300
	edelstahlfinish	513 307

Alu-Glasplattenadapter (+ 10mm) 514 599

Zweiteilige Aluminiumplatte Ø 70mm, zur Klebmontage von Glasplatten. Wird anstatt des Befestigungstellers montiert und mit der Glasplatte verklebt. **Achtung : Die Gesamthöhe des Stützfußes erhöht sich damit um 10mm !**



Stützfuß Ø 60mm mit Rolle

L

710mm hoch. Mit Befestigungsflansch aus Aluminium-Druckguß, Kunststoff-Verstellmechanismus + 100mm und gebremster Rolle (60mm)

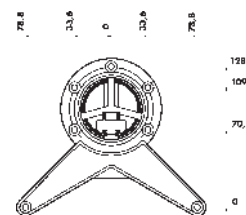

Ausführung	Artikel-Nr.
verchromt*	511 000
alufarbig lackiert (RAL 9006)*	511 001



Tischgestell 80 x 80mm 3

Aus Aluminium, Traverse 60x30mm hochkant. Tischbeine 80x80mm mit Kunststoffgleitern, Gestellhöhe 720mm. Geeignet für Holz- oder Kunststoff-Tischplatten, optional auch für Glasplatten* (s.u.). Lieferung teilmontiert, komplett mit Montagematerial !
edelstahlfinish= mit Schliffbild
edelstahlfarbig= ohne Schliffbild

Ausführung (B/T)		Artikel-Nr.
710 x 710mm	edelstahlfarbig	516 207
710 x 710mm	edelstahlfinish	516 205
710 x 1460mm	edelstahlfarbig	516 217
710 x 1460mm	edelstahlfinish	516 215
Sondermaß	edelstahlfarbig	516 209
Sondermaß	edelstahlfinish	516 208
Glasadapter-Set	edelstahlfarbig	516 289
Glasadapter-Set	edelstahlfinish	516 299



Ansattztisch-Gestell 80 x 80mm 3

Aus Aluminium, Traverse 60x30mm hochkant. Tischbeine 80x80mm, unten mit Kunststoffgleitern. Geeignet für Holz- oder Kunststoff-Tischplatten, Lieferung teilmontiert auf Maß, komplett mit Montagematerial !

edelstahlfinish= mit Schliffbild
edelstahlfarbig= ohne Schliffbild

Ausführung		Artikel-Nr.
Sondermaß	edelstahlfarbig	516 127
Sondermaß	edelstahlfinish	516 125



Bank-Gestell 80 x 80mm 3

Aus Aluminium, Traverse 60x30mm hochkant. Füße 80 x 80mm, unten mit Kunststoffgleitern. Geeignet für Holz- oder Kunststoff-Platten. Gestellhöhe ohne Platte 430mm. Lieferung teilmontiert, komplett mit Montagematerial !

edelstahlfinish= mit Schliffbild
edelstahlfarbig= ohne Schliffbild

Ausführung (B/T)		Artikel-Nr.
710 x 430mm,	edelstahlfarbig	516 227
710 x 430mm,	edelstahlfinish	516 225
1460 x 430mm,	edelstahlfarbig	516 237
1460 x 430mm,	edelstahlfinish	516 235
Sondermaß	edelstahlfarbig	516 267
Sondermaß	edelstahlfinish	516 265



Stützelemente

Baldachinabhängungen

bis zu 2m Abhängehöhe !

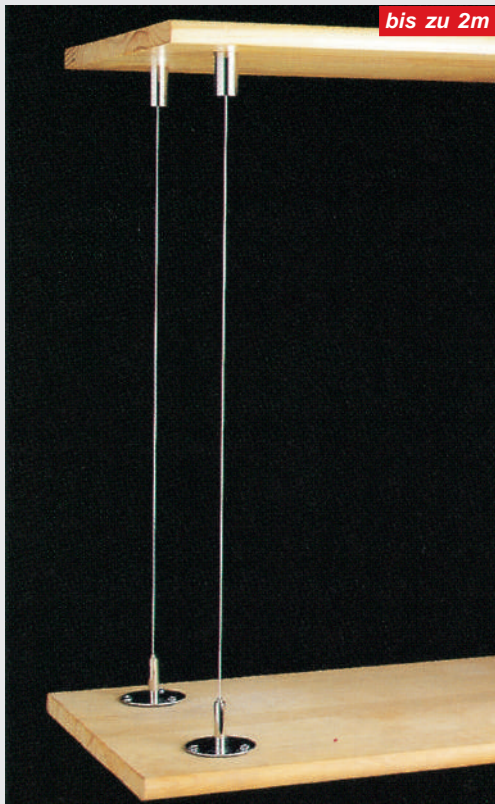

Drahtseil-Abhängesystem DSA



Grundlänge 50mm, Seiltragkraft **20 Kg**, Bajonett-Schnelljustierung, **grosser Verstellbereich**, unsichtbare Baldachin-Befestigung, besonders stabile Ausführung **aus Edelstahl**. Incl. Beschlagbeutel. DIN-gerechte Montage beachten !

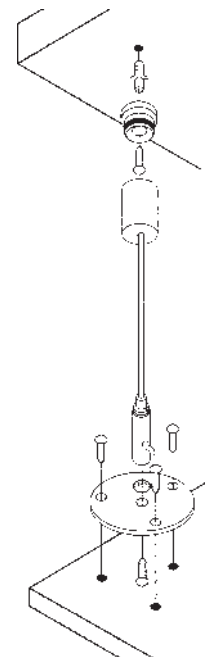

Ausführung

bis **1000mm**, Edelstahl

bis **2000mm**, Edelstahl

Artikel-Nr.

514 306

514 316



Teleskop-Abhängesystem EASY



Auch für abgehängte Decken, Tragkraft **20 Kg**, Teleskop-Schnelljustierung, besonders **grosser Verstellbereich**, unsichtbare Baldachin-Befestigung möglich. Lieferung incl. Deckenflansch, **Kipp- und Schwerlastdübel !** DIN-gerechte Montage beachten !



Ausführung

Höhe **100 bis 400mm**, verchromt*

alufarbig*

Messing*

Artikel-Nr.

514 100

514 118

514 121

Höhe **250 bis 480mm**, alufarbig*

Messing*

schwarz*

514 318

514 321

514 333

Höhe **400 bis 780mm**, Messing*

weiss*

schwarz*

514 221

514 230

514 233

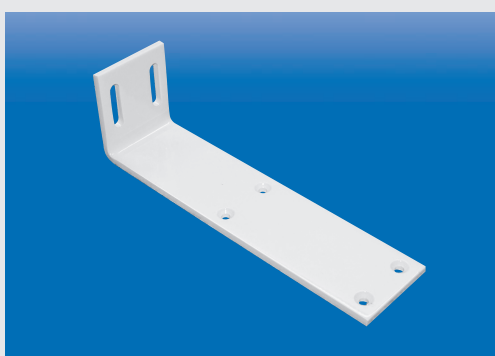

Oberbodenwinkel schwere Ausführung



Die unentbehrliche Montagehilfe zur unsichtbaren und stabilen Wandbefestigung von Oberböden, Überbauten und Baldachine. Aus massivem, pulverbeschichtetem Stahl, Materialstärke **5mm**. Durch zwei Langschlitz-Befestigungslöcher **nachträgliche Höhen-Justierung** möglich.

Lieferung incl. Schrauben & Dübel !

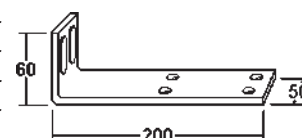

Ausführung

weiß pulverbeschichtet

Artikel-Nr.

915 630

DAS flexible Abhängesystem

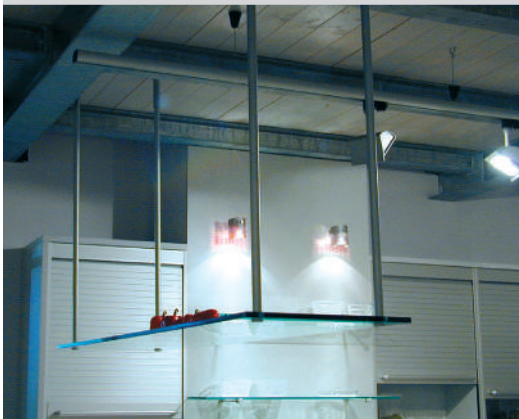

Stabiles Rohrsystem mit innerer Gewindestange (M8) und Schwerlastdübel für Betondecken. Zur stabilen und sicheren Befestigung von Oberböden, Überbauten und

Baldachine. Erhältlich in 4 Grundhöhen, die bis auf **min. 120mm** einkürzbar sind. Durch den optionalen Zwischenring auch bei 2 Abhängeebenen zu verwenden !



Deckenabhängesystem DAS mit Zwischenring für zweite Abhängeebene

Abhängesystem DAS

Grundlänge 120mm, aus Rundrohr Ø 20mm, Lieferung mit Schwerlastdübel. DIN-gerechte Montage beachten !

Ausführung	Artikel-Nr.
bis 210mm , verchromt	513 600
edelstahlfinish	513 607
alufarbig*	513 618
vergoldet*	513 620
bis 500mm , verchromt	513 700
edelstahlfinish	513 707
alufarbig*	513 718
bis 740mm , verchromt	513 800
edelstahlfinish	513 807
weiss*	513 830
schwarz*	513 833
alufarbig*	513 818
vergoldet*	513 820
bis 1050mm , verchromt	513 900
edelstahlfinish	513 907
alufarbig*	513 918
vergoldet*	513 920

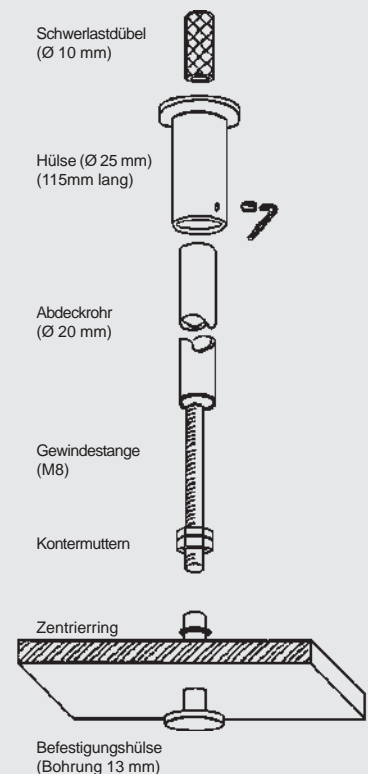

Zwischenring für DAS

Zur Ergänzung des Deckenabhängesystems DAS für weitere Abhängeebenen. Einfach das Abdeckrohr auf die gewünschte Höhe ablängen, zusätzlichen Boden montieren und den Zwischenring auf die Gewindestange aufdrehen. Abgeschnittenes Rohr in die Fräsung einführen und den zweiten Boden montieren.

Ausführung	Artikel-Nr.
verchromt	514 000
edelstahlfinish	514 007
alufarbig*	514 018
weiss*	514 030

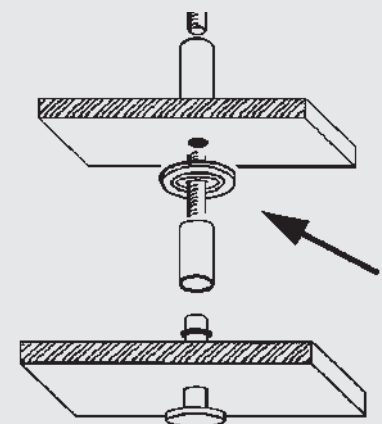

Stützelemente

Bistrotisch

Platz ist in der kleinsten Hütte !

Der **veriTABLE** wurde entwickelt, um überall dort, wo der Raum knapp ist, trotzdem einen vollwertigen Tisch für mindestens 2 Personen unterzubringen. Auf Grund seiner Variabilität ist er gleichzeitig **Esstisch, Bistrotisch und Schreibpult**.

Die 30mm starke Tischplatte aus **massiv Buche-Multiplex** ist **auch schwenkbar**. So können z.B. anstatt 3 auch nur 2 Personen am Tisch sitzen - und ein Durchgang bleibt frei !

Der Clou ist aber die Möglichkeit, die Tischplatte **senkrecht hochgeklappt** aus dem Bewegungsraum verschwinden zu lassen. Somit bietet sich **veriTABLE** besonders für **Raumparaufgaben**, wie z.B. **Single-Küchen**, oder **Altbauten** an.

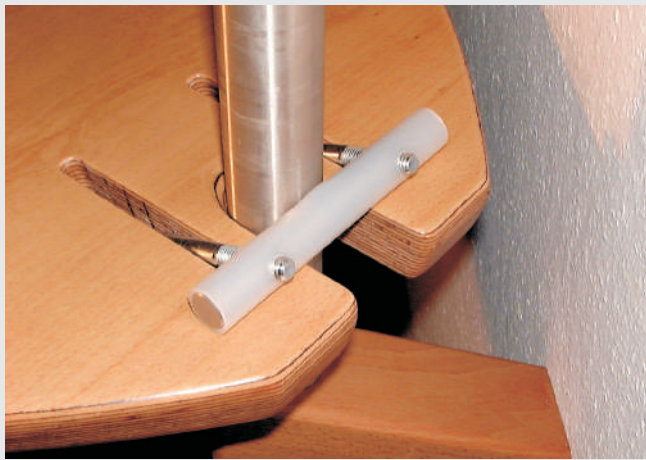

Der Klapp- und Schwenkmechanismus ist einfach zu justieren und besonders stabil. Das **Edelstahlrohr** besitzt eine Wandstärke **von 3mm !**



Bistrotisch veriTable

- Tischplatte aus 30mm **Buchenschichtholz**
- Wandhalterungen Buche massiv
- Verstellstange aus **Edelstahlrohr** mit 3mm Wandstärke
- Abmessungen : 700 / 700 / 950mm (B/T/H)
- Tischplattentiefe : **670mm**
- Höhenverstellbereich : **750mm**

Ausführung
Buche / Edelstahl*

Artikel-Nr.
711 971

* nur solange Vorrat reicht

Montageskizze 1 -
Tischplatte in Funktion

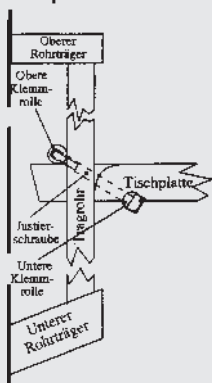

Montageskizze 2 -
Tischplatte eingeklappt

