



KÜCHENTECHNIK

LEMPKE

# Montagebedarf



### Anschlußtechnik Sanitär

	<b>Seite</b>
Anschluß-Set's	9.01
Geräteventile, Wandscheiben, Gewinde-Dichtband	9.02
Armaturen-Flexverlängerungen, Stopfen, Verschraubungen	9.03
Spültisch-Siphone	9.04
Raumspaar-Abgang, Verstellrohre, Übergangsstück	9.05
Reduzierungen, Rückflußverhinderer, Geräte-Anschlüsse	9.06
Waschtisch-Siphone und Zubehör, Hahnfett	9.07
HT-Rohre, -Bögen und HT-Zubehör	9.08
Dichtungen	9.09
Geräteanschluß-Schläuche, Verbinder & Schlauchklemmen	9.10
Schlauchplatzsicherung, Kalkstopper, Perlatoren & Zubehör	9.11
Lochstanze, Hahnlochstopfen, Verstärkungsplatten	9.12
Brauseschlauchabweiser	9.12



### Anschlußtechnik Elektro

	<b>Seite</b>
Splitter-Box	9.13
Herdanschlußleitungen, Herdanschlußdosen	9.14
Schuko-Flachsteckersystem PLUG	9.15
Flachstecker-Verlängerung	9.16
Schuko-Verlängerungen	9.16
Tischsteckdosen 3fach	9.16
Schuko-Stecker & -Kupplungen	9.16
Niedervolt-Verlängerungsleitungen	9.17
Kabelbinder & Befestigungssockel	9.17
Kabel-Durchlassdosen	9.17



### Winkel & Leisten

	<b>Seite</b>
Schwerlast-Unterschrankaufhänger	9.18
Hitze- und Dampf-Schutzbleche	9.19
Lüftungsleisten	9.19
Aufhängeschiene, Verbindungslaschen	9.20
Oberboden- und Arbeitsplattenwinkel, Winkelkonsolen	9.20
Montagewinkel	9.21



### Werkzeuge

	<b>Seite</b>
Stichsägeblätter	9.22
Stichsägeblätter	9.23
Lochsägen BiMetall	9.24
Lochsägen Hartmetall	9.24



### Reinigungs- und Pflegemittel

	<b>Seite</b>
Universalreiniger ALL-CLEANER	9.25
Orangen-Reiniger	9.25
Boden und Steinreiniger UNI-CLEAN	9.25
Bio-Entkalker	9.25
WC- und Abfluss-Schaum	9.26
EDOL Edelstahlpflege	9.26
Backofen- und Grill-Rein	9.26
Möbelpflege & Oberflächenschutz	9.26
Glasversiegelung	9.26



### Anschluss-Set AS-3

bestehend aus :

- 1 Stück **Röhren-Geruchverschluss** 50mm
- 1 Stück **Raumspareabgang** 50mm
- 1 Stück **HT-Bogen flexibel** 0-87° / 50mm
- 1 Stück **Herd-Anschlusskabel** 5x 2,5mm<sup>2</sup>, 2000mm lang
- 2 Stück **Armaturen-Flexverlängerung** 500mm lang mit Überwurfmutter

Ausführung

**Montage-Set AS-3**, 6-teilig

Artikel-Nr.

**920 049**



### Anschluss-Set AS-6

bestehend aus :

- 1 Stück **Flexschlauch-Geruchverschluss** 50/40mm
- 1 Stück **Raumspareabgang** 50mm
- 1 Stück **Herd-Anschlusskabel** 5x 2,5mm<sup>2</sup>, 2000mm lang
- 2 Stück **Armaturen-Flexverlängerung** 500mm lang, mit Überwurfmutter

Ausführung

**Montage-Set AS-6**, 5-teilig

Artikel-Nr.

**920 069**



### Anschluß-Set AS-7

bestehend aus :

- 1 Stück **Kugelgelenk-Geruchverschluss** 50mm
- 1 Stück **Raumspareabgang** 50mm
- 1 Stück **HT-Bogen flexibel** 0-87° / DN 50mm
- 1 Stück **HT-Rohr** 250mm lang / DN 50mm
- 1 Stück **Gummimanschette** 40 / 50mm
- 2 Stück **Armaturen-Flexverlängerung** 500mm lang, mit Überwurfmutter
- 1 Stück **Tischsteckdose 3fach** Zuleitung 1500mm lang
- 1 Stück **Schutzkontakt-Verlängerung** 2000mm lang
- 1 Stück **Herd-Anschlusskabel** 5x 2,5mm<sup>2</sup>, 2000mm lang

Ausführung

**Montage-Set AS-7**, 10-teilig

Artikel-Nr.

**920 109**



### Geräteanschluss-Set

bestehend aus :

- 1 Stück **Zulauf-Schlauch Verlängerung** für Wasch- und Spülmaschinen
- 1 Stück **Ablauf-Schlauch** mit Krümmer für Wasch- und Spülmaschinen
- 1 Stück **Schlauchverbinder** Messing 19mm
- 1 Stück **Schlauchschele** 12-20mm
- 1 Stück **Schlauchschele** 20-32mm

Ausführung

Schläuche je **1500mm** lang

Schläuche je **2500mm** lang

Artikel-Nr.

**920 079**

**920 089**



gehört auf jedes Montagefahrzeug !



Abb. ähnlich !

### Dichtungs-Set Sanitär im Sortimentskasten

bestehend aus :

- 1x Perlstrahlregler-Schlüssel
- 5x Überwurfmutter 1"
- 5x HT-Lippendichtung DN50
- 10x Press-Dichtung 3/4" für Zulaufschläuche
- 10x Gummiring 1/2" für Schlauchverbindungen
- 10x Perlstrahlregler-Dichtung für Innen-Gewinde
- 10x Perlstrahlregler-Dichtung für Aussen-Gewinde
- 10x Dichtung 3/8" für Armaturen-Verlängerungsschläuche
- 10x Kunststoff-Quetschring 40,5 x 45 x 3mm für Sifone
- 10x Gummi-Dichtung flach 1 1/2" für Sifone
- 10x Gummi-Keildichtung 1/2" für Sifone
- 5x Verschluß-Set für Geräteanschluss 1"
- 1x Armaturen-Hahnfett 7ml
- 5x Schlauchklemme 20-32mm
- 5x HT-Lippendichtung DN40

Artikel-Nr.

**920 039**

Achsmass 53mm !

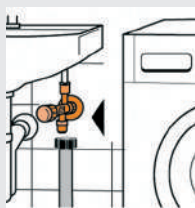

### Geräte-Ventil „ECKFIX“

3/8" mit Verlängerung, zugfester Konus-Quetschverschraubung aus Messing und getrennt absperbarem **Geräte-Anschlußventil 3/4"** zum Anschluß von Waschmaschine oder Geschirrspüler. Mit integriertem Rückflußverhinderer. **Montage erfolgt auf dem vorhandenen Eckventil.**

53mm Achsmass, daher für Aqua-Stop geeignet !

Ausführung

**verchromt**

Artikel-Nr.

**911 900**

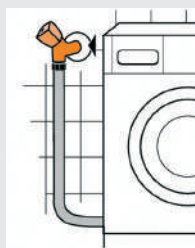

### Schrägsitz-Geräte-Ventil

1/2" mit integriertem Rückflußverhinderer und Rohrbelüfter. **Geräte-Anschlußventil 3/4"** zum direkten Anschluß von Waschmaschine oder Geschirrspüler.

Ausführung

**verchromt\***

Artikel-Nr.

**911 910**

zum Versetzen von Eckventilen !



### Wandscheibe

Aus Messing, mit zugfester Konus-Quetschverschraubung 10mm, für Eckventil 1/2". Zum Verlegen des Wasseranschlusses mittels Kupferrohr 10mm auf der Wand.

Ausführung

**verchromt\***

Artikel-Nr.

**911 700**



### PTFE-Gewindedichtband

Das Dichtungsmittel für Gewindeverbindungen. DVGW zugelassen, geprüft nach DIN EN 751-3, Temperaturbereich -100 bis +260 °C, wasserabweisend, Korrosionsbeständig, 6mm Bandbreite, 0,08mm stark.

Ausführung

**12m Rolle**

Artikel-Nr.

**912 898**

### Flex-Verbindungsschlauch

Beste Qualität, flexibel und robust. PE-Innenschlauch DN08, stahlvernetzt mit **Edelstahlumflechtung** 1.4301, Preßhülsen Edelstahl, Anschlußteile Messing-vernickelt. Betriebsdruck: 10 bar, Temperaturbereich bis plus 70° Celsius. **DVGW geprüft** nach W-543, KTW "A", W-270 und div. weiteren internationalen Prüfzertifikaten.

einerseits **Überwurfmutter 3/8"** (M10) mit eingepresster Gummidichtung  
andererseits **Quetschverschraubung 3/8"** mit Messingkonus

Ausführung	Artikel-Nr.
<b>300mm</b> lang	<b>918 100</b>
<b>500mm</b> lang	<b>918 200</b>
<b>1000mm</b> lang	<b>918 300</b>

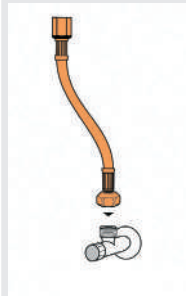

### Flex-Verbindungsschlauch -verwindungsfrei-

Wie oben, jedoch **VERWINDUNGSFREIE MONTAGE**, kein Kontern nötig !

einerseits **Überwurfmutter 3/8"** (M10) mit eingepresster Gummidichtung  
andererseits **Quetschverschraubung 3/8"** mit Messingkonus

Ausführung	Artikel-Nr.
<b>300mm</b> lang	<b>918 110</b>
<b>500mm</b> lang	<b>918 210</b>

#### verwindungsfreie Montage !

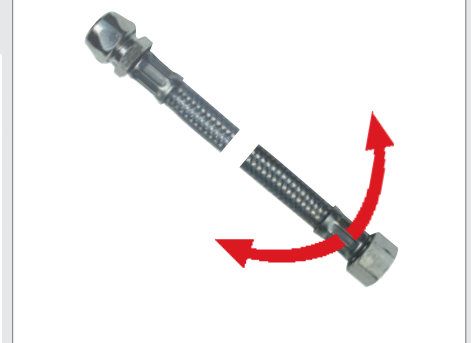
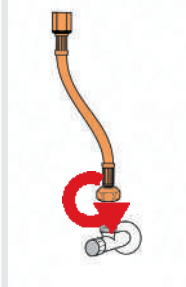

### Ersatz-Flachdichtung

Ersatzdichtung für Flex-Verbindungsschlauch

Ausführung	Artikel-Nr.
<b>3/8"</b> (15 x 8 x 3mm)	<b>918 020</b>

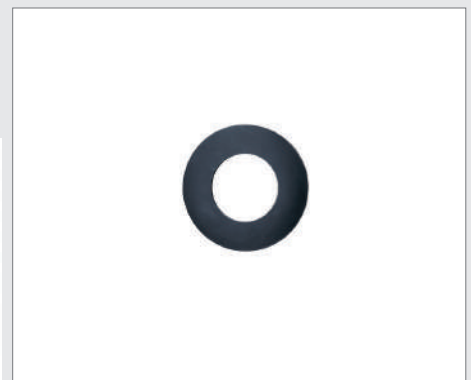
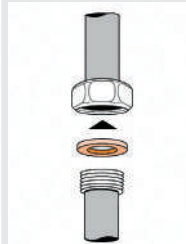

### Messing-Verschußstopfen

Verschußstopfen für flexible Armaturen-Anschlußschläuche. Verwendbar z.B. um den Warmwasserschlauch zu verschließen und so den Anschluß einer Hochdruckarmatur an nur einem Kaltwasser-Eckventil zu ermöglichen.

**ACHTUNG** : Die Abdichtung mit Hanf oder Gewinde-Dichtband (Seite 9.2) ist zwingend notwendig.

Ausführung	Artikel-Nr.
<b>3/8"</b> , aus Messing	<b>918 201</b>

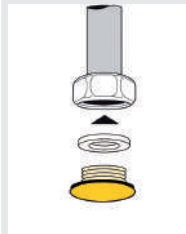

### Konus-Verschraubung verchromt

1 Quetschverschraubung mit Messingkonus.

Ausführung	Artikel-Nr.
<b>3/8"</b> , Ø 8mm*	<b>912 400</b>
<b>3/8"</b> , Ø 10mm*	<b>912 500</b>

### T-Verschraubung verchromt

3 Quetschverschraubungen mit Messingkonus.

Ausführung	Artikel-Nr.
<b>3/8"</b> , Ø 8mm*	<b>912 000</b>
<b>3/8"</b> , Ø 10mm*	<b>912 100</b>

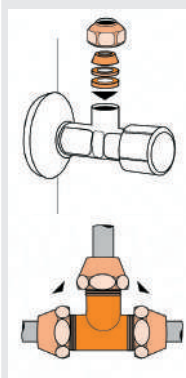

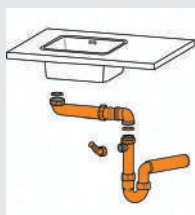

### Raumspar-Siphon mit 1 Geräteanschluss **N L**

Kunststoff weiß, mit 1 Abwasserschlauchanschluß (1") und integriertem Raumspar-Abgang

Ausführung  
1 1/2", Abgang Ø 50mm

Artikel-Nr.  
**911 261**

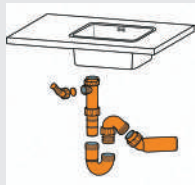
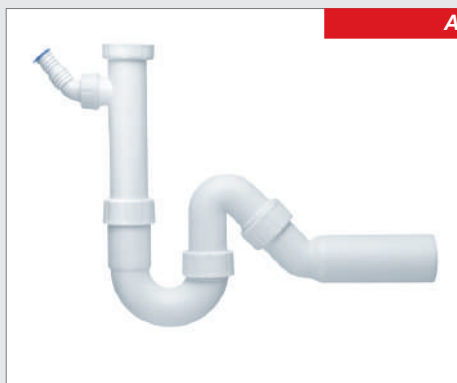

### Anschluß verstellbar! Röhren-Siphon verstellbar **N L**

Kunststoff weiß, mit 1 Abwasserschlauchanschluß (1"). Abgang verstellbar

Ausführung  
1 1/2", Abgang Ø 40mm  
1 1/2", Abgang Ø 50mm

Artikel-Nr.  
**911 241**  
**911 231**

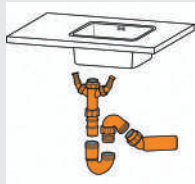
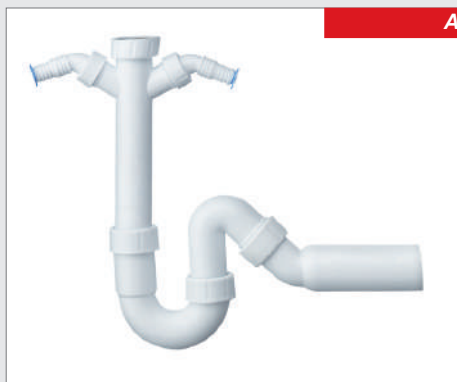

### Anschluß verstellbar! Röhren-Siphon verstellbar **N L**

Kunststoff weiß, mit 2 Abwasserschlauchanschlüssen (1"). Abgang verstellbar.

Ausführung  
1 1/2", Abgang Ø 50mm

Artikel-Nr.  
**911 331**

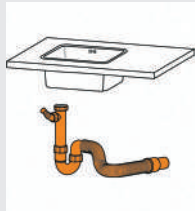
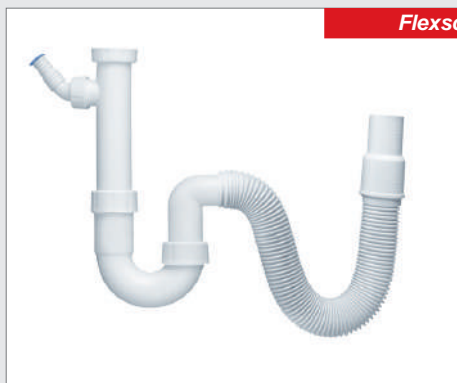

### Flexschlauch einkürzbar! Flexschlauch-Siphon mit 1 Geräteanschluss **N L**

Kunststoff weiß, mit 1 Abwasserschlauchanschluß (1"). Flexschlauch einkürzbar, mit Stufenstutzen (40 / 50mm)

Ausführung  
1 1/2", Abgang Ø 40 / 50mm

Artikel-Nr.  
**911 431**

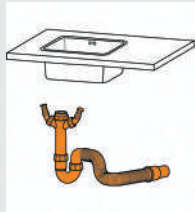
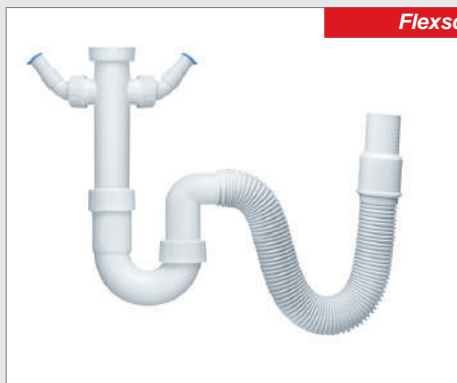

### Flexschlauch einkürzbar! Flexschlauch-Siphon mit 2 Geräteanschlüssen **N L**

Kunststoff weiß, mit 2 Abwasserschlauchanschlüssen (1"). Flexschlauch einkürzbar, mit Stufenstutzen (40 / 50mm)

Ausführung  
1 1/2", Abgang Ø 40 / 50mm

Artikel-Nr.  
**911 531**



### Kugelgelenk-Siphon mit 1 Geräteanschluss **N L**

Kunststoff weiss, mit 1 Abwasserschlauchanschluß (1"), Abgang mittels Kugelgelenk besonders einfach verstellbar, entspricht DIN 19541.

Ausführung  
1 1/2", Abgang Ø 50mm

Artikel-Nr.  
911 631



### Raumspargang **N L**

Kunststoff weiss, 300mm lang. Schafft Platz im Spülschrank !

Ausführung  
1 1/2", Ø 40mm

Artikel-Nr.  
911 131

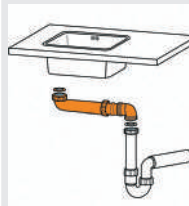

### Verlängerungsrohr **N L**

Kunststoff weiss, 250mm lang, mit Keildichtung & Verschraubung.

Ausführung  
1 1/2", Ø 40mm

Artikel-Nr.  
911 141

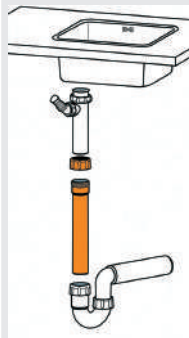

### Verstellrohr mit 2 Geräteanschlüssen **N L**

Kunststoff weiss, 200mm lang. Mit 2 Abwasserschlauchanschlüssen (1"), Trennsteg, Dichtung und Verschraubung. Zur nachträglichen Umrüstung unserer Geruchverschlüsse mit nur einem Abwasserschlauchanschluß.

Ausführung  
1 1/2", Ø 40mm

Artikel-Nr.  
911 151

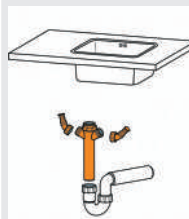

### Siphon-Übergangsstück 40 / 50mm mit Muffe **L**

Kunststoff weiss. Verwendung als Anschluß-Adapter, um einen Geruchverschluss mit Ø 50mm Abgang in einer HT-Muffe Ø 40mm verwenden zu können.

Ausführung  
Ø40mm auf Ø50mm, 115mm lang

Artikel-Nr.  
911 391



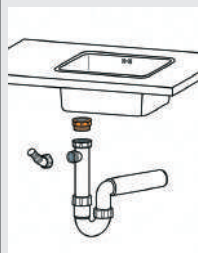
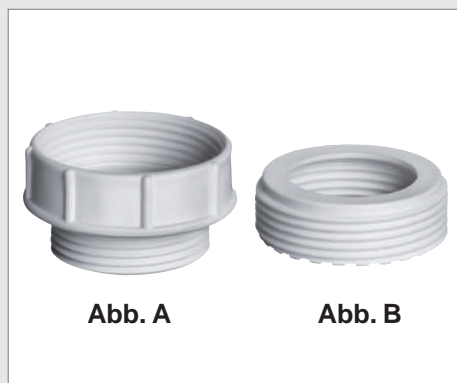

### Siphon-Reduzierstück



Kunststoff weiß, mit Dichtung. Verwendung als Anschluß-Adapter, um z.B. Küchen-Geruchverschlüsse oder Raumsparer auch im Badbereich einsetzen zu können.

Ausführung      Artikel-Nr.  
**Abb. A : 1 1/2" innen auf 1 1/4" aussen**      **917 959**  
**Abb. B : 1 1/4" innen auf 1 1/2" aussen**      **917 979**

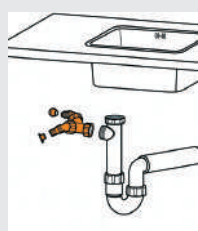

### Winkel-Doppelschlauchtülle mit Rückflußverhinderer



Kunststoff weiß, besonders platzsparend, für Spülensiphon. Mit **2 Abwasserschlauchanschlüssen** (1"), Trennsteg, Dichtung und Verschraubung. Mit **2 integrierten Rückflußverhinderern** (s.u.). Zur nachträglichen Umrüstung unserer Geruchverschlüsse mit einem Abwasserschlauchanschluß.

Ausführung      Artikel-Nr.  
**1" auf 1/2" oder 3/4"**      **911 211**



### Rückflußverhinderer für Siphon-Geräteanschluß



Silikon natur, für 1" Geräteanschlußtüllen, öffnet nur bei ablaufendem Wasser. Verhindert Rückstau und Geruchsbelästigung, dichtet bis 2bar Druck.

Ausführung      Artikel-Nr.  
**1"**      **911 219**

### Verschlussstopfen für Siphon-Geräteanschluß



Kunststoff-Dichtscheibe und Dichtung im Set

Ausführung      Artikel-Nr.  
**1"**      **911 229**

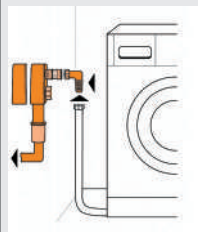

### Aufputz-Gerätesiphon mit Reinigungsöffnung



Kunststoff weiß, mit 3/4" Winkel-Abwasserschlauchanschluss verchromt, Reinigungsöffnung und Abstands-Bodenplatte. Stufenstutzen Ø 50 / 40mm. Zum Anschluß einer Waschmaschine oder eines Geschirrspülers an einen separaten Abwasseranschluß (HT-Rohr).

Ausführung      Artikel-Nr.  
**3/4", Ø 50 / 40mm**      **911 220**



### Ersatz-Anschlußwinkel für Gerätesiphon



Kunststoff verchromt, mit 3/4" Winkel-Abwasserschlauchanschluß verchromt und Kontermutter 1", incl. Dichtung und Verschlussstopfen

Ausführung      Artikel-Nr.  
**3/4"**      **911 221**



### Waschtisch-Raumsparsiphon NL

Kunststoff weiß, **ohne** Abwasserschlauchanschluß. Mit integriertem Raumspar-Abgang (254mm lang), höhenverstellbarem Tauchrohr, Ablaufrohr (230mm lang) und Wandrosette. Ideal als preiswerte Alternative zu den verchromten Badsiphonen im geschlossenen Unterschrankbereich.

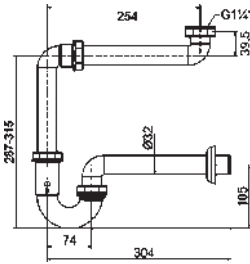

Ausführung  
1 1/4", Ø 32mm

Artikel-Nr.  
**911 271**

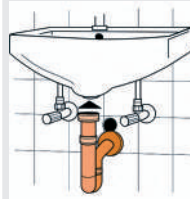

### Waschtisch-Siphon NL

Kunststoff weiß, **ohne** Abwasserschlauchanschluß. Mit höhenverstellbarem Tauchrohr, Ablaufrohr (240mm lang) und Wandrosette. Ideal als preiswerte Alternative zu den verchromten Badsiphonen im geschlossenen Unterschrankbereich.

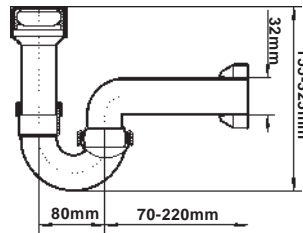

Ausführung  
1 1/4", Ø 32mm

Artikel-Nr.  
**911 251**

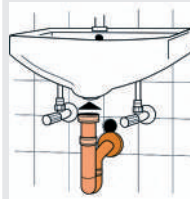

### Waschtisch-Siphon verchromt L

Für Waschtisch. Messing **verchromt**, mit Tauchrohr 1 1/4", Wandrohr 32mm und Rosette. Geprüft nach DIN 19545 & EN 274.

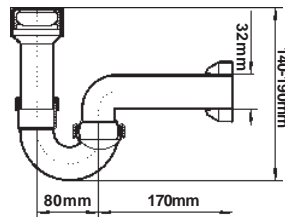

Ausführung  
1 1/4", Abgang Ø 32mm

Artikel-Nr.  
**911 161**

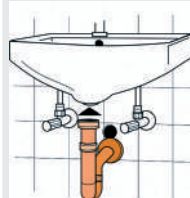

### Tauchrohr verchromt L

Messing **verchromt**, 200mm lang. Mit **Abwasserschlauchanschluß**, Dichtung und Verschraubung. Montage **anstatt** des Standard-Tauchrohres.

Ausführung  
1 1/4", Ø 32mm\*

Artikel-Nr.  
**911 171**

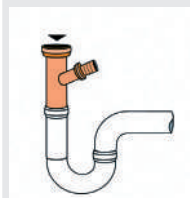

### Hahn fett NL

Silikonfett, beständig gegen Heiss- und Kaltwasser. Stark haftend und dichtend, gute Gummi- und Kunststoffverträglichkeit. Gebrauchstemperatur von -40 bis +200°C. Zum Gleitendmachen von Buchsen, O-Ringen, Ventil- und Schieberdichtungen. Entspricht den KTW-Empfehlungen des Bundesgesundheitsamtes im Bereich Dichtungen D1 und D2.

Ausführung  
**25ml Tube**, farblos

Artikel-Nr.  
**912 899**



**DER Problemlöser !**

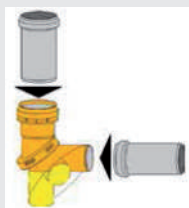

### HT-Multibogen 0-87° flexibel verstellbar

**N L**

Der neue Multibogen ist von **0 bis 87 Grad stufenlos winkelverstellbar** und ersetzt damit sechs herkömmliche HT-Bögen mit fester Gradzahl. Verspannungen und damit mögliche Undichtigkeiten im Bereich des Bogenanschlusses werden vermieden, die Lagerhaltung erleichtert. Durch ein ausgeklügeltes Dichtungssystem bleibt der Multibogen in jeder Stellung dicht !

Einseitig mit Steckmuffe & Gleitdichtung, PP-Kunststoff grau, heißwasserbeständig nach DIN 4102 B2.

Muffe	Abgang	Artikel-Nr.
Ø 40mm	Ø 40mm	919 369
Ø 50mm	Ø 50mm	919 199



### HT-Abflussrohr

**N L**

Kunststoff grau, einseitig mit Steckmuffe & Lippendichtung. Heißwasserbeständig und schwer entflammbar, nach DIN 4102 B1.

Ausführung	Länge	Artikel-Nr.
1 1/4", Ø 40mm,	250mm lang	919 339
1 1/4", Ø 40mm,	500mm lang	919 329
1 1/2", Ø 50mm,	250mm lang	919 239
1 1/2", Ø 50mm,	500mm lang	919 229



### HT-Rohrbogen starr

**N L**

Kunststoff grau, einseitig mit Steckmuffe & Lippendichtung. Heißwasserbeständig und schwer entflammbar, nach DIN 4102 B1.

Ausführung	Winkel	Artikel-Nr.
1 1/4", Ø 40mm,	45°	919 379
1 1/4", Ø 40mm,	87,5°	919 399
1 1/2", Ø 50mm,	45°	919 189
1 1/2", Ø 50mm,	87,5°	919 179



### HT-Anschluss „EASY-FIX“

**L**

Zur nachträglichen Anbindung einer zusätzlichen Abwasserleitung DN50 an eine HT-, PE, PP, SML- oder Gusseisen-Leitung DN110 (Wandstärke 1,8 - 5mm). Kein Kleben, stemmen oder trennen der Rohre nötig - einfach Loch Ø 57mm bohren, „EASY-FIX“ einstecken und Mutter anziehen - fertig.

Selbstdichtend, Kunststoff grau, mit Steckmuffe & Lippendichtung. Heißwasserbeständig nach DIN 4102 B1.

Ausführung	Artikel-Nr.
1 1/2", Ø 50mm	919 109
passende HM-Lochsäge Ø 57mm	916 609
Aufnahmehalter mit Zentrierbohrer	916 899



### HT-Kondensat- und Geräteanschluss

**L**

Zum direkten einstecken in einen Abwasseranschluss Ø50mm (HT-Muffe DN50). Ermöglicht den Abwasser-Geräteanschluss ohne Sifon.

Kunststoff grau, mit 3/8", 3/4" und 1/2" Tüllen, Geruchverschluss und Rückstausicherung

Ausführung	Artikel-Nr.
1 1/2", Ø 50mm auf 3/8", 3/4" oder 1/2"	919 299

### Gummi-Nippel für muffenlose HT-Rohre **N L**

Zum Anschluß von Sifonrohren  $\varnothing 40\text{mm}$  mit **muffenlosen** HT-Rohren  $\varnothing 50\text{mm}$ . Ideal, wenn der Installateur die Muffe **wandbündig** abgeschnitten hat und eine Installation mittels einer normalen Gummimanschette  $\varnothing 50\text{mm}$  nicht möglich ist.

Aussendurchmesser **50mm**  
Innendurchmesser **40mm**

Ausführung  
**weiss**

Artikel-Nr.  
**919 100**

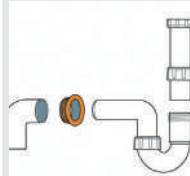

### Gummimanschette schwarz **N L**

Zum Anschluß von Siphonrohren mit **aufgemufften** HT-Rohren. Sollte immer beim Einsatz eines neuen Geruchverschlusses ebenfalls mit getauscht werden.

Aussendurchmesser **40 bzw. 50mm**  
Innendurchmesser **26 bzw. 36mm**

Ausführung  
1 1/4", **30 / 40mm**  
1 1/2", **40 / 50mm**

Artikel-Nr.  
**917 999**  
**917 969**

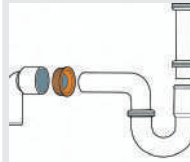

### HT-Dichtung **N L**

Für gemuffte HT- / KG-Rohre und Bögen

Ausführung  
1 1/4",  **$\varnothing 40\text{mm}$**   
1 1/2",  **$\varnothing 50\text{mm}$**

Artikel-Nr.  
**919 209**  
**919 219**

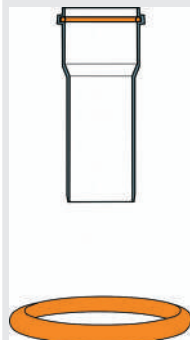

### Flachdichtung für Sifone **N L**

Ersatzdichtung zur Montage **zwischen Geruchverschluss und Ventil**.

Ausführung  
1 1/4" (39 x 30 x 2mm)  
1 1/2" (44 x 35 x 2mm)

Artikel-Nr.  
**918 000**  
**918 010**

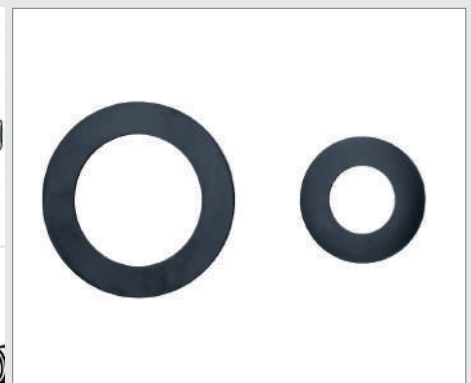
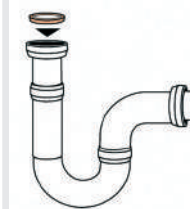

Ersatzdichtung für **Sifon-Geräteanschluss**

Ausführung  
1" (30 x 24 x 2mm)

Artikel-Nr.  
**918 030**



### Ersatz-Flachdichtung für Zulaufschläuche **N L**

Ersatzdichtung für **Waschmaschinen-Zulaufschläuche** mit Kunststoffgewinde

Ausführung  
1/2" (12 x 23 x 3mm)

Artikel-Nr.  
**918 040**

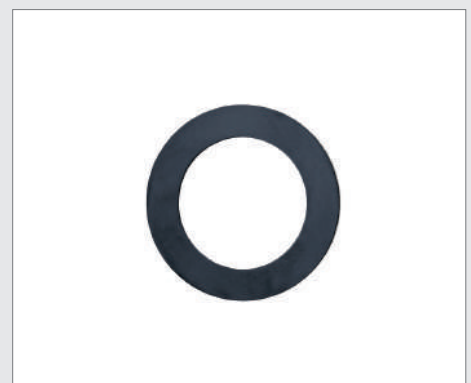
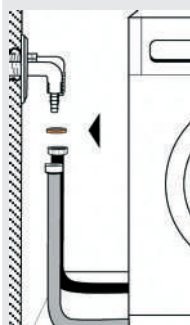



bei Auslösung sofortige Sperre des Wasserflusses



### Sicherheits-Zulaufschlauch WATERSAFE

Das Schlauch-in-Schlauch-System schützt bei Bruch oder Leckage des Zulaufschlauches **zuverlässig vor Wasserschäden**. Durch die äußere Schutzhülle wird austretendes Wasser aufgefangen und löst **das mechanische Sperrventil** aus. Dieser Sicherheits-Zulaufschlauch ist geeignet für Waschmaschinen und Geschirrspüler die nicht mit einem eigenen Aquastop-System ausgestattet sind.

Optische Anzeige bei Auslösung, **Geprüft und zugelassen** nach DIN EN61770 (VDE). Betriebsdruck max. 10 bar (bei 20°), Temperaturbereich bis +93°

Ausführung	Artikel-Nr.
2000mm lang	917 909
3000mm lang	917 919

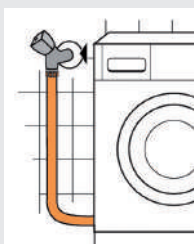

### Zulaufschlauch-Verlängerung

PVC-Verlängerungsschlauch für Wasch- und Spülmaschinen, Nennweite DN15, Wandstärke 3mm. Eine Seite mit gerader Kunststoff-Verschraubung 3/4", andere Seite mit Außengewinde 3/4", fertig montiert mit 2 Dichtungen. Temperaturbereich bis +90°C, Betriebsdruck max. 10bar (20°). **Geprüft nach DVGW W-543 und DIN EN61770 (VDE)**

Ausführung	Artikel-Nr.
1500mm lang	917 829
2500mm lang	917 839

ideal für Geräte mit Aquastop !



### Panzerschlauch-Verlängerung

Geräte-Verlängerungsschlauch **mit Edelstahlumflechtung**, für Wasch- und Spülmaschinen, Nennweite DN13. Eine Seite mit Überwurfmutter 3/4", andere Seite mit Außengewinde 3/4". Temperaturbereich bis +90°C, Betriebsdruck max. 10bar (20°). **DVGW geprüft** nach W-543, KTW "A", W-270 und div. weiteren internationalen Prüfzertifikaten.

Ausführung	Artikel-Nr.
1000mm lang	917 719
2000mm lang	917 729
3000mm lang	917 739

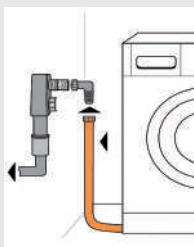

### Ablauf-Wellschlauch

Für Wasch- und Spülmaschinen, mit Schlauchkrümmer. **Innen glatt**, außen gewellt. Angeformte, elastische Muffen 19 und 22mm, Innendurchmesser 19mm. Dieser Schlauch kann beim Einschieben des Gerätes unter Arbeitsplatten nicht abknicken !

Ausführung	Artikel-Nr.
1500mm lang	917 929
2500mm lang	917 939



### Schlauchverbinder

3/4", 19mm, passend für Ablaufschlauch.

Ausführung	Artikel-Nr.
Messing	917 949

### Schlauchklemme

Stahl verzinkt. Mit Schneckengewinde, Bandbreite 9mm.

Ausführung	Artikel-Nr.
Ø 12-20mm für Zulaufschläuche	918 311
Ø 20-32mm für Abwasserschläuche	918 411

### Schlauchplatzsicherung



Für 1/2" Wasch- und Spülmaschinenschläuche. Schließt bei Platzen oder Abrutschen des Anschlussschlauches (Wasserdurchlass mehr als 18l / Min.). 1x Innengewinde 3/4", 1x Außengewinde 3/4".

Ausführung

Messing verchromt\*

Artikel-Nr.

912 809

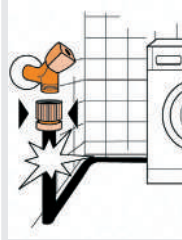

### Kalkstopper



für 1/2" Wasch- und Spülmaschinenschläuche. **Entkalkt das Wasser auf sanfte und ökologische Art (keine Chemie !)** Magnetwirkung 11.700-12.100 Gauss. Montage erfolgt zwischen Zapfstelle und Zulaufschlauch. 1x Innengewinde 3/4", 1x Aussengewinde 3/4".

Ausführung

Kunststoff / Metall \*

Artikel-Nr.

912 819

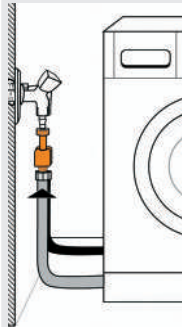

### Perlstrahlregler



Messing verchromt, mit Luftansaugung und Gummi-Dichtung. Mit Außen- oder Innengewinde sowie für Hoch- oder Niederdruckarmaturen lieferbar.

#### HOCHDRUCKAUSFÜHRUNG

Außengewinde M24 (Abb. 2)

Innengewinde M22 (Abb. 1)

Artikel-Nr.

912 839

912 849

#### NIEDERDRUCKAUSFÜHRUNG

Außengewinde M24 (ähnlich Abb. 2)

Innengewinde M22 (ähnlich Abb. 1)

Artikel-Nr.

912 859

912 869

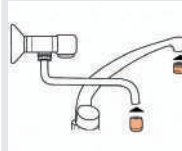

### Perlstrahlregler mit Kugelgelenk



**Hochdruckausführung**, Messing verchromt, mit Luftansaugung und Gummi-Dichtung. Das Kugelgelenk ermöglicht eine bequeme Spül- und Waschbeckenreinigung. Mit Außen- oder Innengewinde lieferbar.

Ausführung

Außengewinde M24 (Abb. 2)\*

Innengewinde M22 (Abb. 1)\*

Artikel-Nr.

912 879

912 889



### Perlstrahlregler-Schlüssel



Strapazierfähiger Perlstrahlregler-Schlüssel aus extrem belastbarem, faserverstärktem Kunststoff. Passend für fast alle Perlstrahlregler.

Ausführung

Kunststoff rot

Artikel-Nr.

912 829

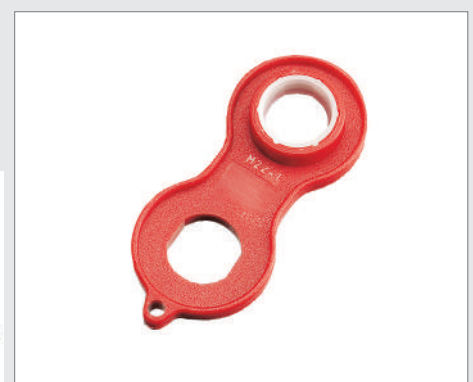
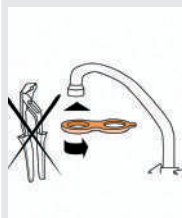

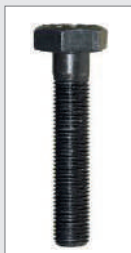

### Lochstanze (Blechlocher)

L

Fertigt präzise Lochbohrungen an allen Edelstahlspülen. Besonders robuste Profiqualität aus Spezialstahl, mit 3 Schneiden bestückt. Dadurch können Schnittreste leicht und verletzungsfrei entnommen werden.

**Wichtig** : Zugschraube immer ausreichend einfetten !

Ausführung  
Blechlocher Ø 35mm  
Ersatzzugschraube



Artikel-Nr.  
**913 099**  
**913 189**



Abb. ähnlich

### Hahnlochstopfen

L

Mit Dichtring. Für Lochdurchmesser Ø 25 - 40mm. Zum Schliessen vorhandener Lochbohrungen an Küchenspülen (Materialstärke max. 15mm)

Ausführung  
Kunststoff verchromt



Artikel-Nr.  
**913 100**



### Verstärkungsplatte

N L

Stabilisiert den Armaturensitz auf allen Edelstahlspülen. Montage unter der Spüle, Fixierung mit dem Befestigungssatz der Armatur

Ausführung  
Kunststoff

Artikel-Nr.  
**218 899**

verhindert effektiv wackelnde Armaturen !

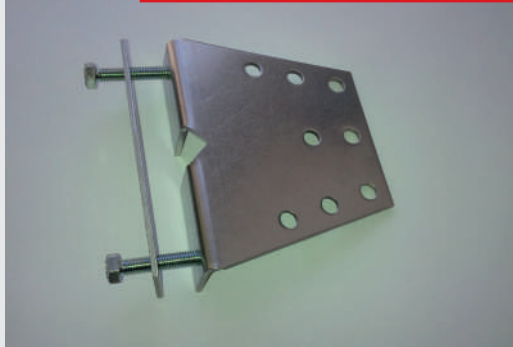

### Sicherungsplatte

L

Stabilisiert den Armaturensitz auf allen Edelstahlspülen. **Wird unter der Arbeitsplatte verschraubt** und sichert somit wirkungsvoll den Armaturensitz. Besonders geeignet für Armaturen mit einem hochsitzenden Griff und damit großer Hebelwirkung auf die Armaturenbank der Edelstahlspüle.



Ausführung  
Metall

Artikel-Nr.  
**218 889**

ein „Muss“ bei Brauseschlauch-Armaturen !



### Brauseschlauchabweiser

N L

Zur Führung des Brauseschlauchs im Spülschrank, am Abfallsammler oder sonstigen „Hindernissen“ vorbei. Die Montage erfolgt innen am Schrankkorpus

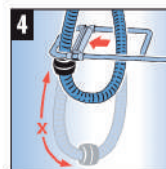
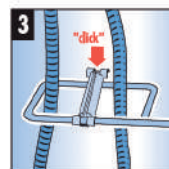
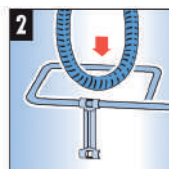
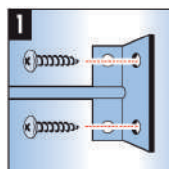

Ausführung  
weiss

Artikel-Nr.  
**312 930**



## Einfach genial : Geräteverteiler SPLITTER-BOX

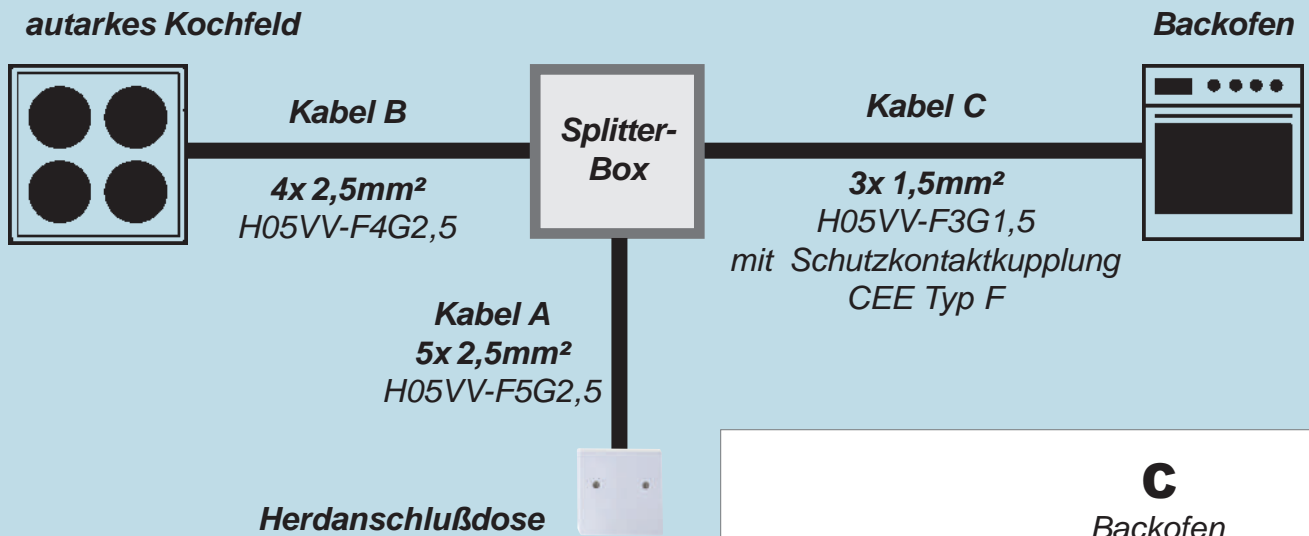

**Die Lösung zum Anschluß von Backofen & autarkem Kochfeld (z.B. Induktion) an einer einzigen Herdanschlußdose. Sparen sie sich die Kosten für das Verlegen neuer Leitungen !**

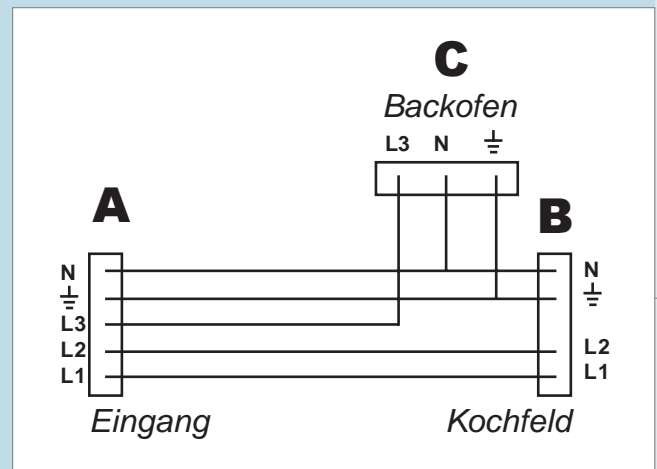

### Geräte-Verteiler SPLITTER-BOX

IP20 **K** **L**

unser Bestseller !

Die Splitter-Box versorgt über die Herdanschlußdose ein autarkes Kochfeld und einen 230V-Verbraucher (Elektroherd, Geschirrspüler etc.). Sie ist komplett vorverdrahtet und spart so Zeit und Platzbedarf bei der Montage.

- Bruchsicheres Kunststoffgehäuse mit versiegelten Gehäuseschrauben
- Zugentlastungen und Absicherungen haben bauseits zu erfolgen
- Eingangsspannung 400V / Vorsicherung 3x 16A
- Anschlusswert Kochfeld max. 7320W / 2x 16A
- Anschlusswert Backofen max. 3660W / 1x 16A
- beiliegende Sicherheitshinweise beachten !
- Alle Leitungen sind doppelt isoliert
- Eingang (A) : 5x 2,5mm<sup>2</sup> (Zuleitung), **2m lang**
- Ausgang (B) : 4x 2,5mm<sup>2</sup> (für Kochfeld), **2m lang**
- Ausgang (C) : 3x 1,5mm<sup>2</sup> mit Schutzkontaktkupplung (für Backofen)
- **NEU** : Anschlußleitungen A und B **auch als Sonderlänge** lieferbar (s.u.)

Ausführung

Artikel-Nr.

Schutzkontaktleitung (C) 2m lang	914 231
Schutzkontaktleitung (C) 3m lang	914 241
Schutzkontaktleitung (C) 5m lang	914 251

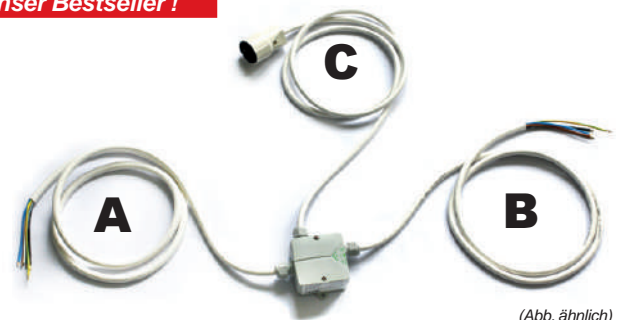

(Abb. ähnlich)

#### Sicherheitsvorschriften :

- Der Geräteverteiler darf nur von einer ausgebildeten Elektrofachkraft montiert und in Betrieb genommen werden !
- Alle allgemeinen Sicherheitsvorschriften müssen beachtet werden !
- Die Herdsteckdose darf erst nach komplett hergestellten Anschlüssen unter Spannung gesetzt werden !
- Die interne Verdrahtung darf nicht geändert werden !
- Anschlußwert max. 11 KW bei symmetrischer Verteilung
- Nur 1 Verbraucher an die Steckdose anschließen

### Geräte-Verteiler SPLITTER-BOX -Sonderlänge- 2

wie oben jedoch Ausführung der Zuleitung A (5x2,5mm<sup>2</sup>) und / oder der Kochfeldleitung B (4x2,5mm<sup>2</sup>) als **Sonderlänge über die standardmäßigen 2m hinaus** ! Dabei können Wunschlängen von 3 bis max. 5 Meter ausgeführt werden. Lieferzeit ca. 14 Tage, keine Rücknahme möglich !

#### Preis pro zusätzlichem Meter !

Ausführung

Artikel-Nr.

Zuleitung (A) pro zus. Meter	914 298
Kochfeldleitung (B) pro zus. Meter	914 299



(Abb. ähnlich)



### Herdanschlußleitung 5x 2,5mm<sup>2</sup> weiß NL

5 Adern, doppelt isoliert, 5x 2,5mm<sup>2</sup> (H05VV-F5G2,5). Abgemantelt, abisoliert, beidseitig mit Aderendhülsen. Geeignet für Elektroherde, Durchlauferhitzer etc.

Ausführung	Artikel-Nr.
1500mm lang	913 621
2000mm lang	913 631
3000mm lang	913 641
5000mm lang	913 651



### Kochfeld-Anschlußleitung 4x 2,5mm<sup>2</sup> weiß NL

4 Adern, doppelt isoliert, 4x 2,5mm<sup>2</sup> (H05VV-F4G2,5). Abgemantelt, abisoliert, beidseitig mit Aderendhülsen. Geeignet für autarke Kochfelder, Klein-Durchlauferhitzer etc.

Ausführung	Artikel-Nr.
2000mm lang	913 531
3000mm lang	913 541
5000mm lang	913 551



### Herdanschlußdose Auf- oder Unterputz L

**Unter- oder Aufputzmontage.** Bruchsicheres Duroplast-Gehäuse. Durch entfernen der Klemmkralen als Aufputz-Dose verwendbar. Gehäuseschrauben gegen herausfallen gesichert. Großer Anschlußraum durch sternförmige Anordnung der Klemmen.

- Anschlusswert 380-400V
- Klemmbereich 5x 0,75 - 2,5mm<sup>2</sup>
- 80x80mm, Aufbauhöhe nur 23mm
- für Einbaudose 55mm

Ausführung	Artikel-Nr.
Kunststoff weiß	913 431

Abb. ähnlich

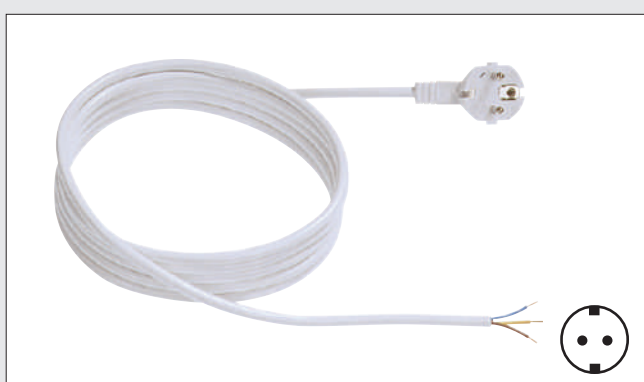

### Schuko-Anschlußleitung NL

Für hochgebaute Backöfen, usw. Leitung 3x 1,5mm<sup>2</sup> (H05VV-F3G1,5), doppelt isoliert. Mit festem Schutzkontakt-Winkelstecker und Aderendhülsen.

Ausführung	Artikel-Nr.
2000mm lang	917 031



### Schutzkontakt-Kupplung & -Winkelstecker weiß NL

Bruchfester Kunststoff (weiß), geschraubt. Belastbar bis max. 3500W !

Abgabe an Endverbraucher nur konfektioniert zulässig. Anschluß nur durch den qualifizierten Fachmann !

Ausführung	Artikel-Nr.
Schutzkontakt-Winkelstecker	914 201
Schutzkontakt-Kupplung	914 211

nur 5mm !



### PLUG - Der neue Flachstecker mit „Köpfchen“

Das **Schutzkontakt-Steckermodul PLUG** zeichnet sich insbesondere durch zwei Innovationen aus : Zum einen durch seine **sehr geringe Bauhöhe**, die es ermöglicht, dass vor einer Steckdose platzierte Möbelstücke nahezu bündig mit der Wand abschließen und dadurch flexibler im Raum aufgestellt werden können und zum anderen durch sein **bewegliches Steckergesicht**. Aufgrund dieser Beweglichkeit ist kein Kraftaufwand erforderlich, um den Stecker aus der Steckdose zu ziehen. Denn **PLUG** drückt sich **durch Hebelkraft selbst aus der Steckdose**. Besonders älteren Menschen erlaubt dieser handlich gestaltete Stecker mit **verlängertem Griffelement** dadurch eine einfache und mühelose Handhabung.

#### Schutzkontakt-Winkelstecker PLUG

N L

**löst jedes Platzproblem !**

Extraflach, eingesteckt nur 5mm stark ! Mit **Kippgelenk** und verlängertem Griffelement. Geschraubt, für Leitungsquerschnitte von **0,75 bis 1,5mm<sup>2</sup>** geeignet, belastbar bis max. 3500W !

Abgabe an Endverbraucher nur konfektioniert zulässig. Anschluß nur durch den qualifizierten Fachmann !

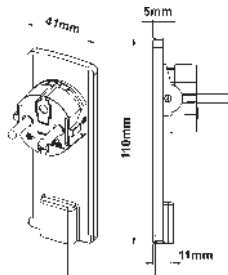

Ausführung

Kunststoff weiss

Artikel-Nr.

914 401

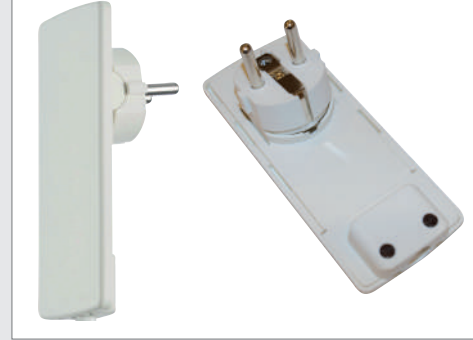

#### PLUG-Anschlussleitung weiß

N L

Leitung **3x 1,5mm<sup>2</sup>**, doppelt isoliert, mit Aderendhülsen und extraflachem **Schutzkontakt-Winkelstecker PLUG**, belastbar bis max. 3500W !

Ausführung

1500mm lang

Artikel-Nr.

914 471

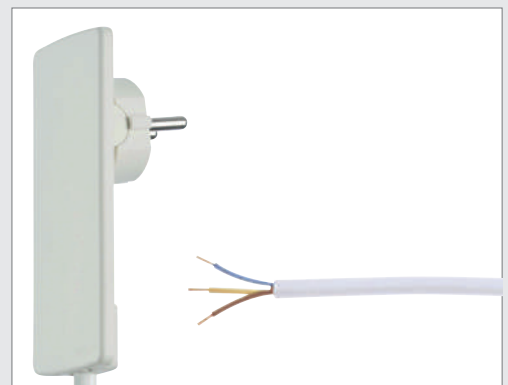

#### PLUG-Verlängerungsleitung weiß

N L

Leitung **3x 1,5mm<sup>2</sup>**, doppelt isoliert, mit Schutzkontakt-Kupplung und extraflachem **Schutzkontakt-Winkelstecker PLUG**, belastbar bis max. 3500W !

Ausführung

1500mm lang

3000mm lang

5000mm lang

Artikel-Nr.

914 411

914 421

914 431



#### PLUG-Tischsteckdose dreifach

N L

Kunststoff weiß. Mit **3 Schutzkontakt-Steckdosen** (um 45° abgewinkelt). Anschlußleitung **3x 1,5mm<sup>2</sup>**, doppelt isoliert, mit extraflachem **Raumspar-Schukostecker PLUG**, belastbar bis max. 3500W !

Ausführung

Zuleitung 1500mm

Zuleitung 3000mm

Artikel-Nr.

914 451

914 461





### Die „smarte“ Verlängerung mit Hebel

Mit der neuen Flachstecker-Verlängerung wird der begrenzte Raum hinter Schränken, in der Küche oder im Büro optimal genutzt. Der Flachstecker liegt eingesteckt eng auf der Steckdose auf und erlaubt somit Stromnutzung auf kleinstem Raum. Geräte oder Möbel können nah an die Wand gerückt werden. Durch die smarte Hebelfunktion mit Auswurfmechanik lässt sich der Stecker mit geringem Kraftaufwand wieder herausziehen und gewährleistet somit ein komfortables Ausstecken.



#### Flachstecker-Verlängerungsleitung weiß **N L**

Flache Bauform, geradliniges Design. Stromnutzung auf kleinstem Raum, speziell hinter Möbeln. **Mit Klapphebel** zur einfachen Entriegelung aus der Steckdose !

Leitung **3x 1,5mm<sup>2</sup>**, doppelt isoliert, mit Schutzkontakt-Kupplung und extraflachem **Schutzkontakt-Winkelstecker** (CCE 7/7, voll-ständig VDE approbiert), belastbar bis max. 3500W!

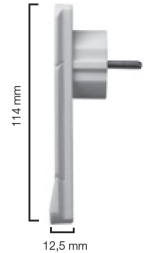

Ausführung  
**1500mm** lang

Artikel-Nr.  
**914 101**



#### Schuko-Verlängerungsleitung weiß **N L**

Leitung **3x 1,5mm<sup>2</sup>**, doppelt isoliert, mit Schutzkontakt-Winkelstecker & -Kupplung, belastbar bis max. 3500W !

Ausführung  
**2000mm** lang  
**3000mm** lang  
**5000mm** lang

Artikel-Nr.  
**914 121**  
**914 131**  
**914 141**



#### Euro-Verlängerungsleitung weiß **N L**

Leitung **2x 0,75mm<sup>2</sup>**, doppelt isoliert, mit **Euroflachstecker** und **Euroflachkupplung**, belastbar bis max. 500W !

Ausführung  
**2000mm** lang

Artikel-Nr.  
**914 151**



#### Tischsteckdose dreifach **N L**

Kunststoff weiß. **Mit 3 Schutzkontakt-Steckdosen** (für bessere Bestückung um 45° abgewinkelt). Anschlußleitung **3x 1,5mm<sup>2</sup>**, doppelt isoliert, mit festem Schutzkontakt-Winkelstecker, belastbar bis max. 3500W !

Ausführung  
Zuleitung **1500mm**  
Zuleitung **3000mm**

Artikel-Nr.  
**913 921**  
**913 931**

### Niedervolt-Verlängerungsleitung NL

2x 0,75mm<sup>2</sup>, doppelt isoliert, 1800mm lang, 1x AMP-Buchse / 1x AMP-Stecker.

**Achtung** : Pro Leuchtenset darf max. 1 Verlängerung verwendet werden, da es aufgrund des Spannungsabfalls im System zu Wackelkontakten und Verschmorungen kommen kann !

Ausführung  
**1800mm lang**

Artikel-Nr.  
**414 233**



### LED-Verlängerungsleitung NL

2x 0,5mm<sup>2</sup>, 1800mm lang, 1x Mini-Buchse / 1x Mini-Stecker.

Stecker/Buchse **schwarz** codiert = **Konstantspannung (12 Volt)**  
Stecker/Buchse **weiß** codiert = **Konstantspannung (24 Volt) oder**  
= **Konstantstrom (mA)**

**Achtung** : Pro LED-Leuchtenset darf max. 1 Verlängerung verwendet werden, da es ansonsten zu Fehlfunktionen und Lichtfarbabweichungen kommen kann !

Ausführung  
Stecker / Buchse **schwarz** codiert  
Stecker / Buchse **weiss** codiert

Artikel-Nr.  
**410 589**  
**410 599**



### Kabelbinder & Befestigungssockel NL

Polyamid transparent, halogenfrei, silikonfrei. Temperaturbereich: -40°C bis +85°C, Entflammbarkeit nach UL 94: V2. Lieferung jeweils im Bündel (100 Stück)

**Kabelbinder** mit Kunststoffzunge zum Bündeln und Befestigen von Kabeln und Leitungen. Länge **140mm**, Bandbreite **3,5mm**, Belastbarkeit 200 N.

**Befestigungssockel** 19x19mm, selbstklebend und schraubbar (Bohrloch Ø4mm), geeignet für Kabelbinder bis 3,6mm Bandbreite. Die geschäumte Selbstklebefolie haftet auf glatten und fettfreien Untergründen und gleicht kleine Unebenheiten aus.

Ausführung  
**Kabelbinder** (100 Stück)  
**Befestigungssockel** (100 Stück)

Artikel-Nr.  
**914 309**  
**914 399**



### Kabeldurchlass-Dose Kunststoff L

aus Kunststoff, silberfarbig (RAL9006) mit Deckel und Verschlusskappe

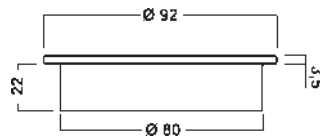

Ausführung  
**Kunststoff** silberfarbig (RAL 9006)\*

Artikel-Nr.  
**917 118**

passende **HM-Lochsäge** Ø80mm  
**Aufnahmehalter** mit Zentrierbohrer

**916 799**  
**916 899**



### Kabeldurchlass-Dose Aluminium L

Aluminium eloxiert mit Deckel und Staubbürste

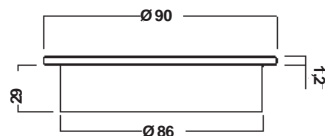

Ausführung  
**Aluminium** eloxiert

Artikel-Nr.  
**917 101**

passende **HM-Lochsäge** Ø86mm  
**Aufnahmehalter** mit Zentrierbohrer

**916 804**  
**916 899**



### Der Sicherheits - Schwerlast - Unterschrankaufhänger von

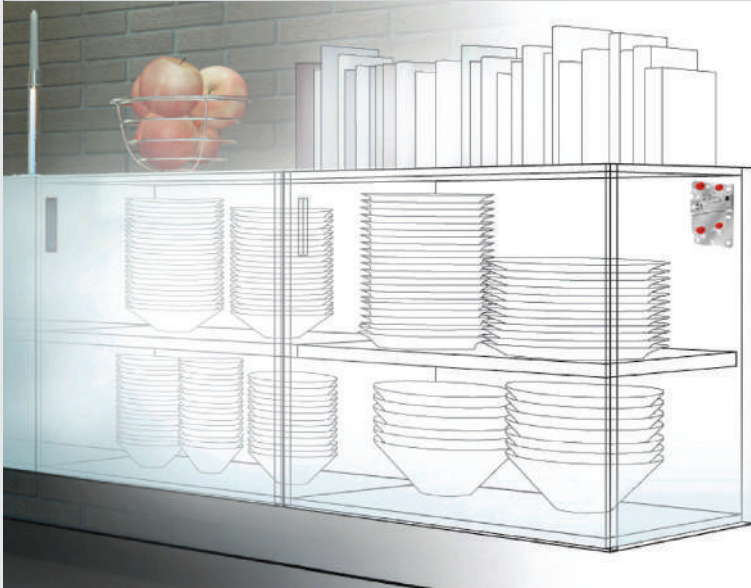

Der patentierte neue Schwerlast-Unterschrankaufhänger revolutioniert die Welt der freihängenden Möbel. Vollständig aus Metall gefertigt, verkraftet er höchste Lasten, garantiert die maximale Sicherheit und ist dabei nur 10mm stark. Er ist leicht zu montieren, denn es reichen vier 10mm Bohrungen in der Seitenwand aus, die die Dübel aufnehmen. Der Verstellbereich liegt bei 19mm horizontal und 22mm vertikal. Die Aufhängplatte ist mit einem innovativen und revolutionären System zur Aushängesicherung ausgestattet. Die Aushängesicherung ist automatisch im Moment des Aufhängens aktiv und verhindert jegliches unbeabsichtigtes Lösen.



ideal für Highboard-Lösungen

#### Unterschrank-Aufhänger-Set 807



**Stabile Ganzmetallausführung**, schwerlastgeeignet, mit Aushängesicherung. TÜV/LGA getestet nach den Normen EN 14749, EN 14688 und ISO 7170. **Komplett-Set für 1 Schrank bestehend aus** : 1 Schrankaufhänger links, 1 Schrankaufhänger rechts, 2 Befestigungsplatten und 2 Abdeckungen (Kunststoff weiß)

**Max. Belastung** bei Schranktiefe bis 580mm und Schrankhöhe bis 600mm :



**Drehtürenschränk :**

P1 = 36 Kg  
P2 = 108 Kg  
P3 = 166 Kg  
310 Kg



**Auszugsschränk :**

P1 = 178 Kg  
P2 = 50 Kg  
P3 = 50 Kg  
278 Kg

Ausführung

Artikel-Nr.

**Komplett-Set für 1 Unterschrank**

**923 300**

#### Abmessungen Schrank-Aufhänger :

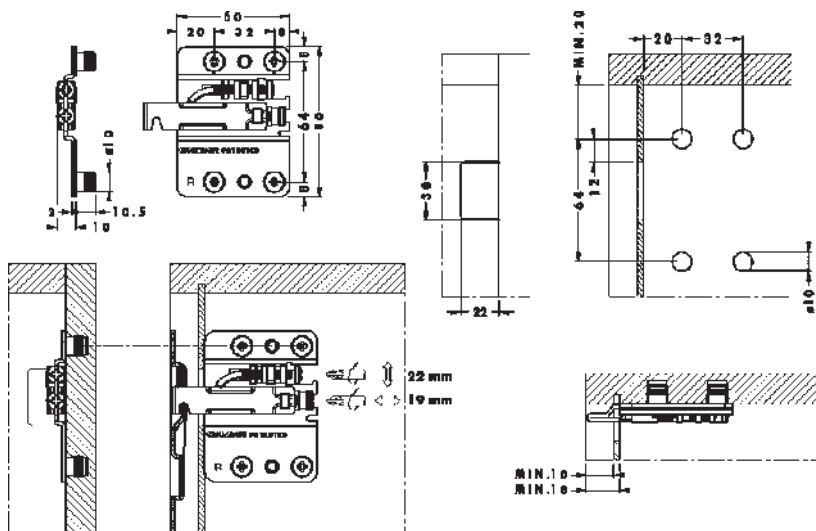

#### Abmessungen Wand-Befestigungsplatte :

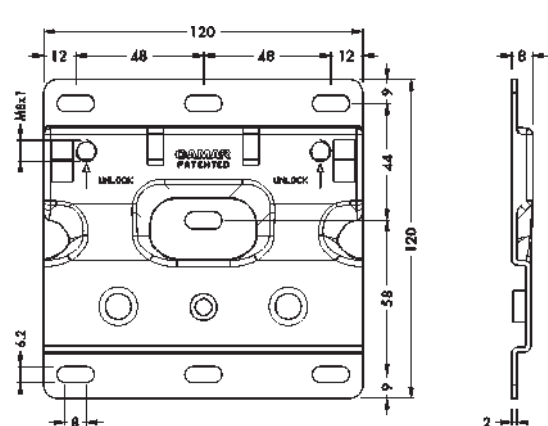



### Hitzeschutzplatte

L

Kaschierte Aluminium-Folie mit **hoher Lichtreflektion und Wärmeabstrahlung**, allseits mit vernickeltem Rahmen versehen. **Temperaturbeständig bis 750°C**, Wärmeleitwert bei 400°C. Im stabilen Einzelkarton verpackt. **Montage erfolgt zwischen Kühlschrank und Herd !**

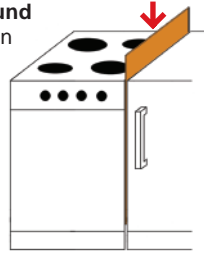

Ausführung

**500 x 800mm**, 3mm stark

Artikel-Nr.

**918 511**



### Hitzeschutzleisten für Herdumbauten

N L

Zur Montage an der linken & rechten Korpusseite von Herdumbauschränken. Verhindert das Ablösen von Folienfronten durch Hitzeentwicklung im Herdbereich. Für 16mm Korpusstärke, 600mm lang. Metall silberfarbig, incl. Schrauben.

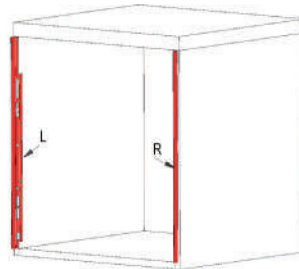

Ausführung

**1 Paar** (links & rechts)

Artikel-Nr.

**918 302**

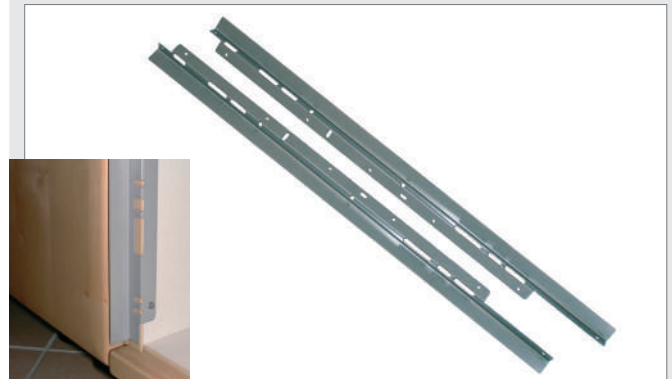

### Dampfschutzblech

L

330 x 225mm, 16mm abgekantet. **Verhindert das Aufquellen der Schrankseiten** durch Wrasen im Bereich von Dunstabzugshauben.

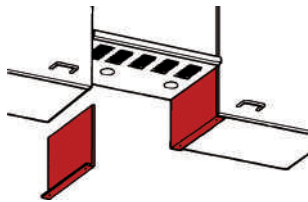

Ausführung

**1 Stück**, Metall **silberfarbig**

Artikel-Nr.

**918 202**

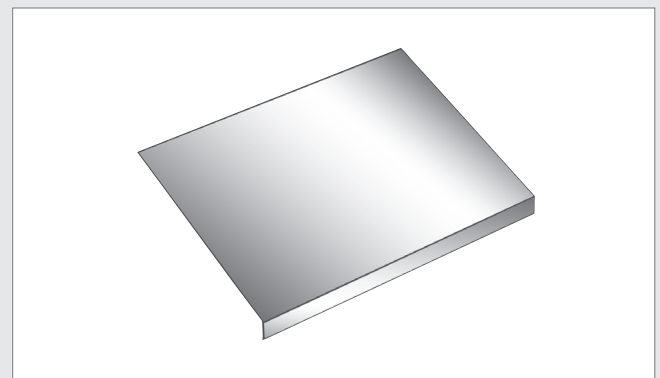

### Wrasenschutzblech

L

600 x 85mm, vorgebohrt. Zur Montage unter der Arbeitsplatte, im Bereich des Geschirrspülers. Verhindert zuverlässig das Aufquellen der Holzarbeitsplatte durch feuchtwarme Luft, die beim Öffnen des Geschirrspülers entweicht.

Ausführung

**verzinkt**

Artikel-Nr.

**918 505**



### Lüftungsleiste Aluminium eloxiert

L

Für Arbeitsplatte oder Sockel geeignet. Durch Federzungen sicheres Einrasten. Einbautiefe ca. 20mm.

Ausführung (B/T)

**500 x 70mm**, Luftdurchlass ca. 90cm<sup>2</sup>  
Ausschnittmaß 480x60mm

Artikel-Nr.

**915 925**

**225 x 80mm**, Luftdurchlass ca. 40cm<sup>2</sup>  
Ausschnittmaß 195x65mm

Artikel-Nr.

**915 915**

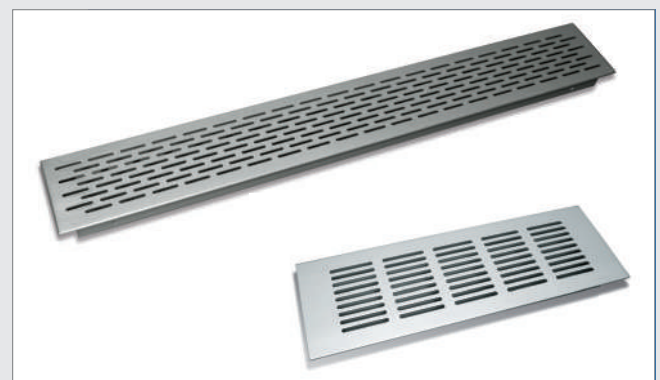



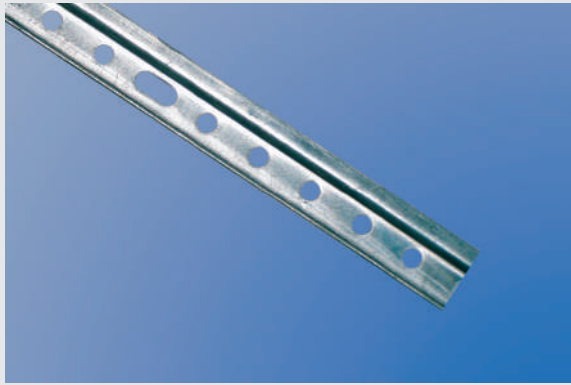

### Aufhängeschiene



Für Hängeschränke. Stahl verzinkt, Materialstärke 1,75mm, durchgehend gelocht. Incl. Sonderschrauben 5,5 x 60mm und Spezialdübel 8 x 51mm.

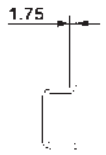
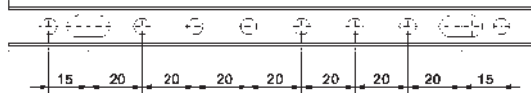

Ausführung

Artikel-Nr.

**1000mm** lang, mit 2 Schrauben & Dübeln\* **913 249**

**1500mm** lang, mit 3 Schrauben & Dübeln\* **913 269**



### Verbindungslasche -gerade-



Länge **110mm**  
Breite **20mm**  
Stärke **3mm**  
Bohrung **Ø 5,5mm**

Ausführung

Artikel-Nr.

Metall **silberfarbig**

**918 222**



### Oberbodenwinkel massive Ausführung



Zur sauberen Wandbefestigung von Oberböden, Überbauten und Baldachine. Aus massivem Stahl, Materialstärke **5mm**, **weiß pulverbeschichtet**. An der Wandseite mit Langschlitzlöchern zur Höhenjustierung. Incl. Schrauben & Dübel.

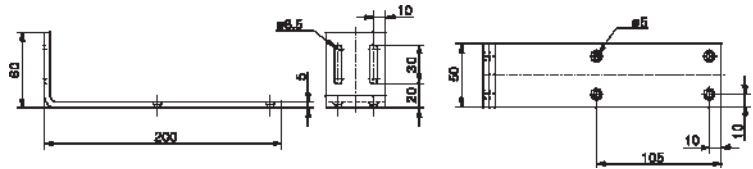

Ausführung

Artikel-Nr.

Metall **weiss pulverbeschichtet**

**915 630**

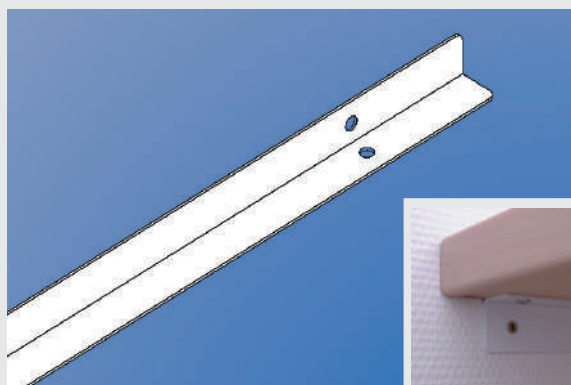

### Arbeitsplattenwinkel aus Stahl



Länge **500 bzw. 750mm**  
Breite **26 x 38mm**  
Stärke **2mm**  
Bohrung **Ø 6,5mm**

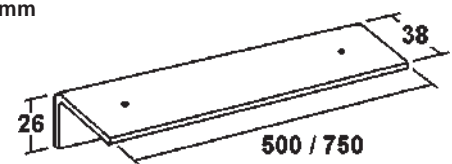

Ausführung

Artikel-Nr.

**500mm** lang, weiß pulverbeschichtet **915 730**

**750mm** lang, weiß pulverbeschichtet **915 830**



### Winkelkonsole



Flachrohr 20x15mm gebogen, zur Schraubmontage von Holz-, Verbund- oder Granitplatten.

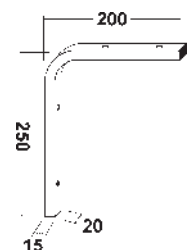

Ausführung

Artikel-Nr.

**verchromt**

**915 500**

**weiß**

**915 530**

### Montagewinkel 52 x 52mm



Schenkelmaß **52 x 52mm**  
Breite 15mm  
Stärke **2mm**  
Bohrung  $\varnothing$  4,5mm

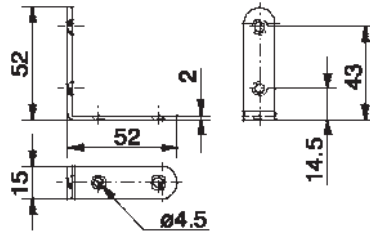

Ausführung  
**verzinkt**

Artikel-Nr.  
**915 409**



### Montagewinkel 30 x 105mm



Schenkelmaß **30 x 105mm**  
Breite 20mm  
Stärke **1,5mm**  
Bohrung  $\varnothing$  5,5mm

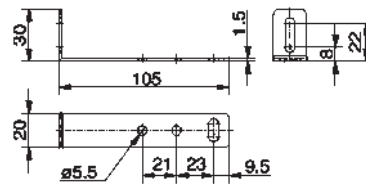

Ausführung  
**verzinkt**

Artikel-Nr.  
**915 419**



### Montagewinkel 58 x 58mm mit Sicke



Schenkelmaß **58 x 58mm**  
Breite 60mm  
Stärke **2mm**  
Bohrung  $\varnothing$  5mm

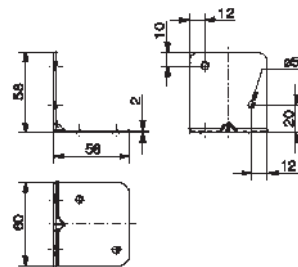

Ausführung  
**verzinkt**

Artikel-Nr.  
**915 429**

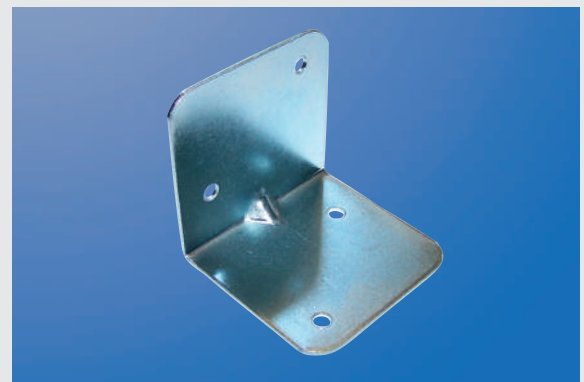

### Montagewinkel 32 x 47mm



Schenkelmaß **32 x 47mm**  
Breite 18mm  
Stärke **2mm**  
Bohrung  $\varnothing$  4mm

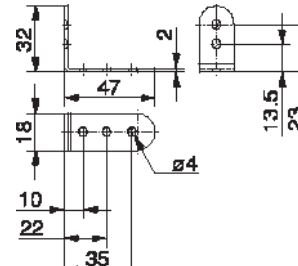

Ausführung  
**verzinkt**

Artikel-Nr.  
**915 439**



### Montagewinkel 30 x 30mm



Schenkelmaß **30 x 30mm**  
Breite 25mm  
Stärke **2mm**  
Bohrung  $\varnothing$  5mm

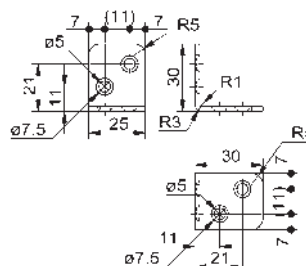

Ausführung  
**verzinkt**

Artikel-Nr.  
**915 449**

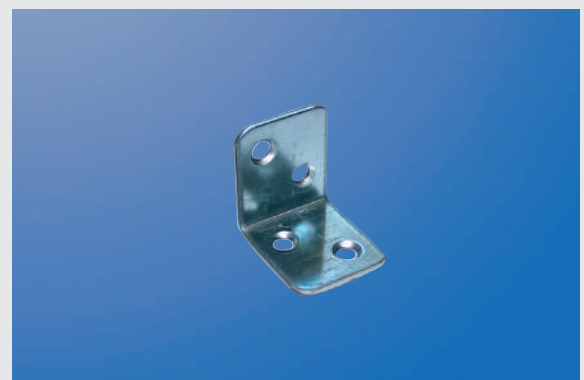



### Qualität „Made in Germany“

Die von uns angebotenen Sägeprodukte sind komplett „**Made in Germany**“. Unser Partner stellt diese auf modernsten Produktionsanlagen nur aus erstklassigen Stahlqualitäten her. Dieses Höchstmass an Fertigungsqualität hat sich bereits gelohnt. Mehrere Sägeblätter wurden bereits in der Fachpresse als Testsieger ausgezeichnet!

#### T-Schaft :

AEG - Bosch - Elu - Festo - Flex - Hitachi - HolzHer - Kress - Lenox - Mafell - Makita - Metabo - Milwaukee - Sparky

**CV**

Hochlegierter Chrom-Vanadium Stahl für die Bearbeitung in weicheren Materialien wie Holz, Holzfaserverplatten und Kunststoffen.

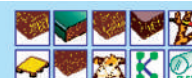

**HSS**

Hochleistungs-Schnell-Stahl, im Vakuum-Verfahren gehärtet, für die Bearbeitung in härteren Materialien wie Metall (Eisen und Stahl), Aluminium und Buntmetallen.



**Bi-Metall**

Bi-Metall 65-67 Hrc. Die perfekte Kombination zwischen Flexibilität (durch den Federstahl, welcher immer trotz Verbiegen in seine Ausgangsstellung zurückkehrt) und Härte durch den aufgeschweißten HSS-Streifen mit Cobalt-Anteil. Bi-Metall wird im Vakuumofen gehärtet. Bearbeitung von Holz- und Metalwerkstoffen.

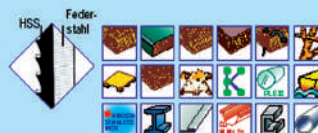

**HM**

Hart-Metall, enorme Verschleißfestigkeit = höchste Standzeiten. HM-Sägeblätter gibt es für alle Anwendungsbereiche.

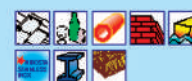

### Holz-Stichsägeblatt 3104

**N L**

**Chrom-Vanadium, T-Schaft, vergleichbar T144D, kreuzgeschliffen und geschränkt.** Für gerade, schnelle und saubere Schnitte in **Hartholz, Weichholz** und **Spanplatten** von 6-60mm Stärke

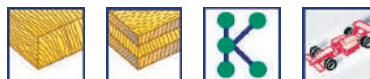

Ausführung  
**1 Stück**

Artikel-Nr.  
**916 109**

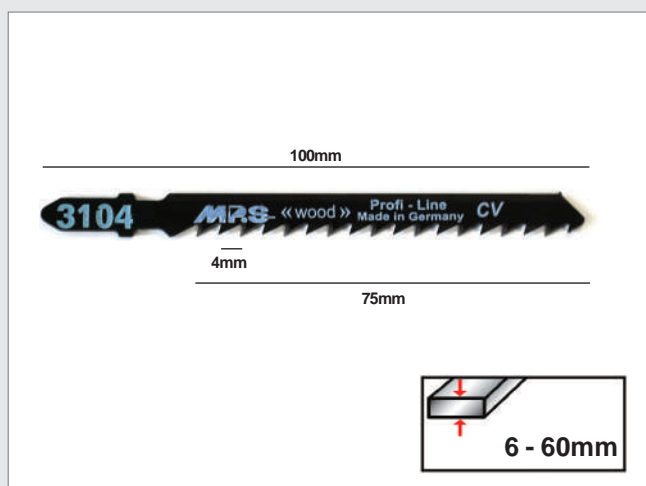

### Universal-Stichsägeblatt 3145

**N L**

**Chrom-Vanadium, T-Schaft, kreuzgeschliffen, konisch.** Für schnelle, saubere Schnitte in **Hartholz, Weichholz, Sperrholz, laminierte Holzfaserverplatten** und **Kunststoffe** von 4-40mm Stärke.



Ausführung  
**1 Stück**

Artikel-Nr.  
**916 119**

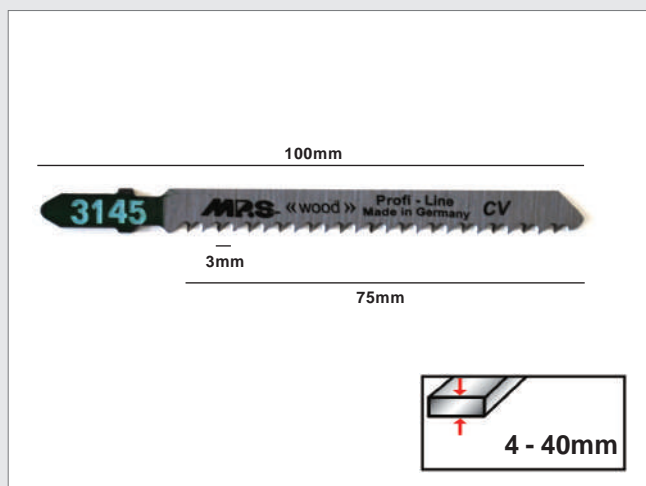

### Universal-Stichsägeblatt 3102-L L

**Chrom-Vanadium**, T-Schaft, kreuzgeschliffen, konisch. Für sehr saubere Schnitte in **Hartholz, Weichholz, Sperrholz, laminierte Holzfaserplatten** und **Kunststoffe** von 4-60mm Stärke.

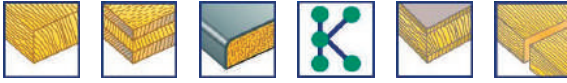

Ausführung  
**1 Stück**

Artikel-Nr.  
**916 129**

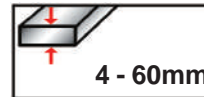
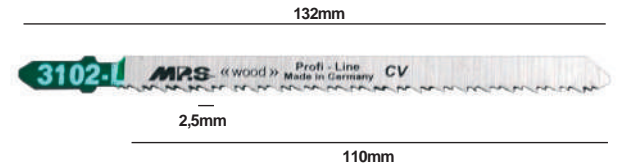

### Kurven-Stichsägeblatt 3101-KR N L

**Chrom-Vanadium**, T-Schaft, kreuzgeschliffen, konisch. **Spezielles Kurvenblatt, rückenverzahnt**. Für sehr saubere, enge Schnitte in **Holzfaserplatten** und **Kunststoffen** von 4-40mm Stärke.

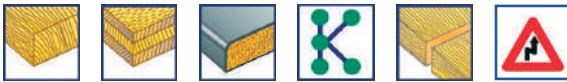

Ausführung  
**1 Stück**

Artikel-Nr.  
**916 139**

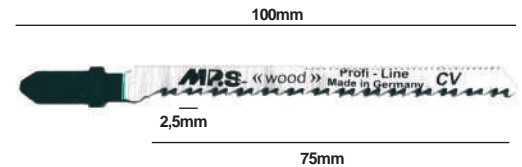

### Kurven-Stichsägeblatt 3182 L

**Chrom-Vanadium**, T-Schaft, Variozahn. **Beiderseitige Verzahnung** für sehr saubere, schnelle und enge Schnitte. Für extreme Kurvenschnitte in **allen Holzwerkstoffen** bis 40mm Stärke.

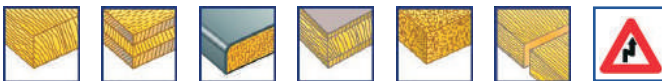

Ausführung  
**1 Stück**

Artikel-Nr.  
**916 149**

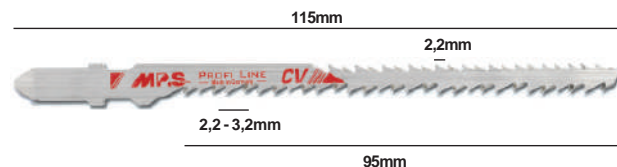

### Metal-Stichsägeblatt 3110-F L

**Bi-Metall**, T-Schaft, gefast, geschränkt, gewellt. Ideal für sehr dünnes Material. Für gerade Schnitte in **Edelstahl, Stahl, Buntmetall, Blech** oder **Aluminium** von **0,2-1mm** Stärke



Ausführung  
**1 Stück**

Artikel-Nr.  
**916 159**

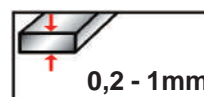
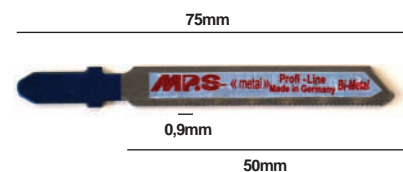





### Lochsägen - von Profis, für Profis

Jedes unserer Lochsägen-Systeme überzeugt durch seine hohe Qualität und einfache Handhabung. Die langjährige Erfahrung des Herstellers zeigt sich in jedem Produkt, das unser Haus verlässt.

**Bi-Metall**

Bi-Metall 65-67 Hrc. Die perfekte Kombination zwischen Flexibilität (durch den Federstahl, welcher immer trotz Verbiegen in seine Ausgangsstellung zurückkehrt) und Härte durch den aufgeschweißten HSS-Streifen mit Cobalt-Anteil. Bi-Metall wird im Vakuumofen gehärtet. Bearbeitung von Holz- und Metalwerkstoffen.

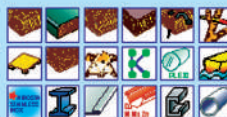

**HM**

Hart-Metall, enorme Verschleißfestigkeit = höchste Standzeiten. HM-Sägeblätter gibt es für alle Anwendungsbereiche.



### HSS-BI-Metall-Lochsäge

Die in die HSS-Kante gefrästen Zähne sind für die universelle Verwendung in Holz oder Metallen konzipiert

- **Schnitttiefe 38mm**
- **exakte Schnittkanten**, saubere Bohrlöcher
- mit Handbohrmaschine (ohne Schlag) und Ständerbohrmaschine einsetzbar
- Geeignet für den Einsatz auf kabelgebundenen und Akku-Werkzeugen

Einsatzbereich:

**Massivholz, Sperrholz, Holz mit Nägeln, Multiplex, Metalle und Kunststoffe**

Ausführung	Durchmesser	Artikel-Nr.
für Einbaustrahler*	50mm	<b>916 199</b>
für Einbaustrahler*	60mm	<b>916 299</b>
für Einbaustrahler*	74mm	<b>916 309</b>

**Aufnahmehalter mit Zentrierbohrer\* 916 499**



**extrem haltbar !**

### Hartmetall-Lochsäge

Die schnellste Lochsäge mit einzigartigen **Hartmetall-Zähnen** für sauberen und schnellen Schnitt. **10 Mal längere Lebensdauer** im Vergleich zu Bi-Metall Lochsägen. Die HM-Zähne bestehen aus einer speziell entwickelten Hartmetall-Sorte, welche für eine hervorragende Schnittleistung und lange Haltbarkeit optimiert wurde.

- **Schnitttiefe 60mm** für tiefere Bohrungen in einem Arbeitsgang
- Optimale Spanabfuhr durch speziell gestaltete, breite Schlitze.
- Flüssiges Bohren mit geringster Wärmeentwicklung
- mit Handbohrmaschine (ohne Schlag) und Ständerbohrmaschine einsetzbar
- Geeignet für den Einsatz auf kabelgebundenen und Akku-Werkzeugen

Einsatzbereich:

**Massivholz, Sperrholz, Spanplatten** (roh, furniert oder beschichtet), **MDF, Kunststoffe** wie PVC, Weichgestein (Gips/Stuck), Mauerwerk, Weiche Fliesen (Wandfliesen)

Ausführung	Durchmesser	Artikel-Nr.
für Einbaustrahler*	55mm	<b>916 599</b>
für Einbaustrahler	57mm	<b>916 609</b>
für Einbaustrahler	60mm	<b>916 619</b>
für Hohlwanddosen	68mm	<b>916 699</b>
für Einbausteckdosen	70mm	<b>916 709</b>
für Einbausteckdosen	80mm	<b>916 799</b>
für Kabeldurchlassdosen	86mm	<b>916 804</b>
für Steckdose <b>POWER-PORT</b>	102mm	<b>916 807</b>
für Steckdose <b>TWIST</b>	105mm	<b>916 809</b>

**Aufnahmehalter für 13mm Bohrfutter 916 899**  
mit Zentrierbohrer und „Quick-Turn-Lock“ Aufnahme

## Kundenbindung kann so einfach sein...

Wie sorgt man als Fachhändler dafür, dass der Endverbraucher nach dem Küchenkauf nicht nur für Reklamationen das Geschäft wieder betritt, sondern aus Begeisterung? In dem man ihm von Anfang an ein Reinigungs- und Pflegemittel vorstellt, das ihn restlos begeistert und das er im normalen Supermarkt nicht bekommt! Das die Küche und Ihre Komponenten so auch von Anfang an perfekt gepflegt werden ist dabei ein angenehmer Nebeneffekt. Vom Cross-Selling mal abgesehen gilt grundsätzlich auch nach dem Kauf: Ist der Kunde zufrieden, freut sich der Händler.



### Universal-Reiniger ALL-CLEANER NL

Säubert, poliert und konserviert **völlig chemiefrei Spülen aus Edelstahl, Granit, Keramik oder Emaille**. Erzeugt eine Schutzschicht, ist hautfreundlich und besonders ergiebig. Auch für **Armaturen mit verchromten oder lackierten Oberflächen** geeignet. Geruchs- und geschmacksneutral, **biologisch abbaubar**, schadstoff- und keimfrei!

**Anwendung:** Paste mit feuchtem Schwamm aufnehmen und einen Schaum erzeugen. Entfernt auch grobe Verschmutzungen und Kalkrückstände

**Inhaltsstoffe:** u.a. Tonerde. Umweltbundesamt-Nr. UBA 06510003

Ausführung

Artikel-Nr.

**400g** Dose mit Spezial-Schwamm

**910 399**



### Orangenreiniger Hochkonzentrat NL

Wirkt **fettlösend** und verbreitet einen angenehmen, frischen Orangenduft. Reinigt Kaffeemaschine, Geschirrspüler, Waschmaschine, Ofen, Abfallsammler usw. Entfernt konzentriert Flecken wie Fett, Öl, Teer, Ruß, Kugelschreiber, Ölfarben, Nagellack, Tinte, Kerzenwachs, Kaugummi, auf Textilien, auf Teppichen u.s.w. - **und das komplett ohne Chemie!**

**Anwendung:** Pur als Konzentrat. **Vermischt mit Wasser** entsteht ein Universalreiniger zur Reinigung aller wasserfesten Oberflächen im Haushalt. Nicht für lackierte Flächen geeignet!

**Inhaltsstoffe:** u.a. Orangenöl, Orangerterpene, Benzolsulfonsäure

Ausführung

Artikel-Nr.

**500ml** Flasche incl. Sprühflasche

**910 489**



### UNI-CLEAN Hochkonzentrat L

Hochwirksamer Allesreiniger für alle Bodenbeläge, Kunststoff- und Natursteinflächen, Teppiche, Polster (Stoff oder Leder) und andere farbechte Textilien. Verbreitet frischen Grapefruitduft, **wirkt fettlösend**, reinigt streifenfrei und ist **biologisch abbaubar**. Extrem ergiebig, **wirkt pur antibakteriell!**

**Anwendung:** Pur: Einen Spritzer auf ein Tuch geben, anschließend feucht nachwischen. Vermischt ca. 1,5 ml bei leichter, ca. 3 ml bei normaler und ca. 6 ml bei starker Verschmutzung auf 5 l Wasser.

**Inhaltsstoffe:** u.a. Zitronensäure, Alkohol, Limonene, Citral

Ausführung

Artikel-Nr.

**500ml** Flasche

**910 499**



### Bio-Entkalker L

Lebensmittelechtes Granulat zur schonenden und gründlichen Entkalkung von Kaffeemaschine, Wasserkocher, Eierkocher, Spülmaschine und Waschmaschine, Kacheln, Duschwänden, Armaturen, etc. **Zu 100% biologisch abbaubar.**

**Anwendung:** Ca. 2-3 Esslöffel je Liter Wasser in das zu reinigende Gerät geben, kurz aufkochen und einmal mit klarem Wasser nachspülen. Spül- und Waschmaschine ca. 1 mal pro Monat bei höchster Temperatur leer laufen lassen und dabei 2-3 Esslöffel ins Waschmittel- oder Spülmittelfach geben. Zur Kalkentfernung im Bad und Küche ca. 3-4 Esslöffel in 1 Liter warmen Wasser auflösen und die zu reinigenden Flächen abwaschen.

**Inhaltsstoffe:** Zitronensäure

Ausführung

Artikel-Nr.

**300g** Dose

**910 409**





**NEU**



### WC-, Spülen- und Abfluss-Schaum

L

Reinigt schnell und effektiv Spülbecken inc. aller Nebenbecken sowie Abflüsse und Überläufe, Toiletten, Bidet und Urinal. Der Aktiv-Schaum kommt bis in die kleinsten Ecken, in die keine Bürste o.ä. gelangt. Bei regelmäßiger Anwendung beugt er Schmutz und Ablagerungen von Kalk, Urinstein, Fett und anderen Verschmutzungen vor und hinterlässt einen angenehmen Frischeduft.

**Anwendung** : 1-2 Liter kochendes Wasser in das Objekt einfüllen, Pulver hinzufügen und 20 Min. einwirken lassen. Danach gründlich abspülen

**Inhaltsstoffe** : anionische Tenside 5 - 15%, Duftstoffe (CITRAL, d-Limonen) < 5%

Ausführung  
**2Kg Eimer (Pulver)**

Artikel-Nr.  
**910 389**

**NEU**



### EDOL Edelstahlpflege

L

Neutrales Pflegemittel für stark beanspruchte, handelsübliche Edelstahloberflächen. Ergibt einen schmutz- und wasserabweisenden Schutzfilm und entfernt mühelos Fingerabdrücke

**Anwendung** : Sparsam aufsprühen und mit einem trockenen Lappen dünn verreiben.

**Inhaltsstoffe** (gem. EU-Richtlinie): Weisses Mineralöl

Ausführung  
**250ml Pump-Sprühflasche**

Artikel-Nr.  
**910 379**

**NEU**



### EXTREM-Backofen- und Grill-Rein

L

EXTREM-BACKOFEN UND GRILL-REIN löst schnell und gründlich fest gebranntes Fett in Backöfen, Grills usw. Haftet aufgrund seiner viskosen Einstellung auf senkrechten Flächen und löst so extremste Verunreinigungen. **Anwendung** : Wird durch einfaches Pinseln aufgetragen. Nach einer Einwirkzeit von ca. 20 Minuten werden Reiniger und Verschmutzung mit der Bürste oder einem Tuch entfernt. Danach die behandelten Oberflächen gründlich mit Wasser abspülen. Auf vorgeheizten (ca. 90° C) Materialien wird die Reinigungswirkung optimiert.

**Inhaltsstoffe** : Kaliumhydroxid (u.a.) ACHTUNG ätzend - Anwendung nur mit Schutzhandschuhen, Augenschutz

Ausführung  
**500ml Flasche mit Reinigungspinsel**

Artikel-Nr.  
**910 369**



### Möbelpflege & Oberflächenschutz

L

Regeneriert und restauriert Holz und Lacke. Überdeckt Kratzer, entfernt Ausbleichungen, Grauschleier und Putzstreifen, beseitigt Wasser- und Alkoholflecken. Oberflächen aus Kunststoff, Marmor und Parkett, selbst Kunstleder und Kunststeine werden wie neu aufpoliert. Nicht zur Anwendung empfohlen bei künstlich gebleichten und sandgestrahlten Hölzern. Die zu behandelnden Flächen dürfen nicht durch Polyester, 2-Komponentenlacke oder Acryllacke undurchlässig abgesperrt sein.

**Anwendung** : Mit getränktem Baumwolllappen satt auftragen, ca. 2-3 Stunden einwirken lassen. Danach mit einem trockenen Tuch abwischen (Schmutzteile werden mit entfernt). Nicht nachpolieren !

**Inhaltsstoffe** : Butylacetat, Orangenterpene, Balsamterpentin, Paraffin

Ausführung  
**500ml Flasche**

Artikel-Nr.  
**910 429**



### Glas- und Oberflächenversiegelung

L

Versiegelt glatte Oberflächen wie Glas, Kunststoff, Spiegel oder Keramik. Trocknet transparent, wirkt dauerhaft schmutz- und wasserabweisend

**Anwendung** : Flächengründliche reinigen, sparsam aufsprühen und mit einem trockenen Lappen dünn verreiben.

**Inhaltsstoffe** : Ethanol, Limonen und Hilfsstoffe

Ausführung  
**500ml Sprühflasche\***

Artikel-Nr.  
**910 419**