

KÜCHENTECHNIK

LEMPKE

Lichttechnik





Einbauleuchten

	Seite
LED-Einbaustrahler EBS-100 & EBS100FL	4.02
LED-Einbaustrahler SUNLED und EBS-300, Touch-Dimmer 12V	4.03
LED-Hochvolt-Deckeneinbaustrahler PROFI & DIMMBAR	4.04
Deckeneinbaustrahler-Gehäuse & LED-Leuchtmittel	4.04



Unterbauleuchten-Set's

	Seite
Unterbauleuchten DELTA-LED-3, PLUTO-3 & MARS-3	4.05
Unterbauleuchten SATURN-3, SATURN-EMOTION-3 & URANUS-3	4.06
Unterbauleuchten MERKUR-3, VENUS-3 & NEPTUN-3	4.07
Unterbauleuchten ROELED, POWER-DELTA & QUADRAT	4.08
Unterbauleuchten PURA, PURA-Dimm & SURF	4.09
Unterbauleuchten SURF-Dimm, BIANCO-Dimm & NERO-Dimm	4.10
Unterbauleuchten PURA-Emotion und Surf-Emotion	4.11
Unterbauleuchten TADEO, Tadeo-Dimm und TADEO-Emotion	4.12
Unterbauleuchten TORRO, TADEO-XL & PANEL-Emotion	4.13
Halogen-Unterbauleuchten MINI-DELTA	4.14



Langfeldleuchten

	Seite
Langfeldleuchte SHUTTLE-LED (Flächenlicht)	4.16
Langfeldleuchte SHUTTLE-EMOTION (Weisswechsel)	4.16
Langfeldleuchte P-LED	4.17
Langfeldleuchte SLIDE (mit Dimmer)	4.17
Langfeldleuchte ECO	4.17
Langfeldleuchte TRAPEZ	4.18
Langfeldleuchte SWITCH	4.18
Langfeldleuchte PROFIL	4.18



Sonderleuchten

	Seite
Pendelleuchten DOWNDRAFT & Anbauleuchte CARONA	4.15
Leuchttablar ACCU-LED & HOPPER-LED	4.19
Glasbodenleuchte, Schrankinnenleuchte & Schubladenleuchte	4.20
Sockelleuchten LED-100 und LED-2024	4.21
LED-Lichtstreifen flexibel 14,4W/m (IP68) und 4,8W/m	4.22
LED-Lichtstreifen flexibel 9,6W/m & 19,2W/m	4.23
Profile für LED-Lichtstreifen	4.24
RGB-Lichtstreifen flexibel, RGB-Funksteuerung	4.26



Schalter, Leuchtmittel & Zubehör

	Seite
Funk- und WLAN-Steuerungen für LED-Leuchten	4.27
Dimmer & Sensorschalter für LED-Leuchten	4.28
Schaltssysteme primär & sekundär	4.29
LED-Konverter & LED-Verlängerungen	4.30
Halogen-Trafos, Verlängerungen (Hoch- und Niedervolt)	4.31
LED-Umrüstleuchtmittel (G4, G5,3 und GU10 Sockel)	4.32

Austauschbare Leuchtmittel gehören nicht zum Lieferumfang unserer Leuchten. Die Erstausrüstung geben wir kostenlos hinzu. Bitte beachten Sie, dass alle Leuchtmittel als Verschleissteile **generell** von der Gewährleistung ausgenommen sind !

Die LED - Die Lichtrevolution im Zeitraffer !



In den letzten Jahren hat die Forschung im Lichtbereich eine rasante Entwicklung erlebt und mit der LED (Licht-Emitierende-Diode) die „Lampe der Zukunft“ erschaffen. Nachdem die LED bisher in erster Linie als Akzent- oder Schalterbeleuchtung eingesetzt wurde, hat sie nunmehr auch als effiziente Arbeitsbeleuchtung mit Farbwechsel, Weisswechsel und der Möglichkeit, die Lichtstärke zu dimmen andere Leuchtmittel nahezu komplett verdrängt. Die Einsatzmöglichkeiten und Designs scheinen grenzenlos zu sein. Die LED verbraucht 80% weniger Energie, erzeugt weniger Wärme, ist unempfindlich gegen Erschütterungen, erreicht kürzere Schaltzeiten, emittiert kein UV-Licht und hat eine vielfach höhere Lebensdauer... **welcome to the future !**

Die Technik :



SMD-LED

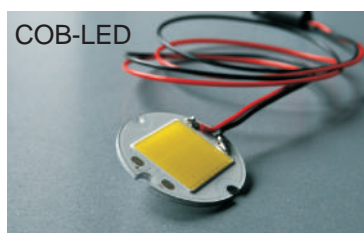

COB-LED

Die **SMD-LED** wird direkt auf eine Leiterplatte gelötet. dadurch können mehrere SMD's direkt auf einmal eingespeist werden und durch die Vielzahl an LED's erreicht man eine höhere Leuchtkraft. SMD's werden im Betrieb nicht besonders warm und müssen nicht aufwendig gekühlt werden.

Unter **Flächen-LED's** (siehe großes Bild oben) versteht man SMD's, über die direkt eine oder mehrere Diffusionsplatten gelegt werden, die das Licht ohne sichtbare Lichtpunkte auf eine Fläche verteilen.

Bei **COB-Modulen** (Chip On Board) werden die LED-Chips direkt auf eine hoch wärmeleitende Aluminium-Platine gebonded und dann mit einer Silikonmasse vergossen. Durch den hervorragenden Wärmeübergang können viele Chips auf engstem Raum in einem COB-Modul untergebracht werden und erzeugen kollektiv enorme Lichtströme (daher auch die Bezeichnung „Power-LED“). COB Module sind ultraplatt und können sehr platzsparend untergebracht werden. Aufgrund der höheren Wärmeentstehung müssen diese Module aber teilweise durch metallene Kühlkörper gekühlt werden.

Die Farbtemperatur (Kelvin):

3000 K - „warmweiß“

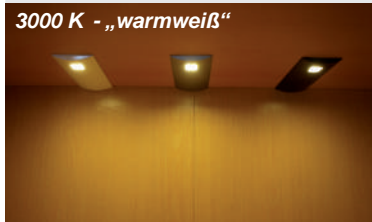

4000 K - „neutralweiß“

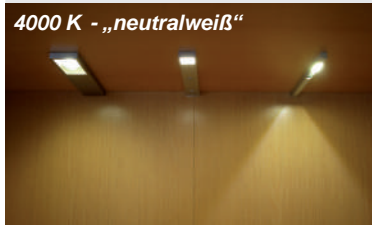

6000 K - „kaltweiß“

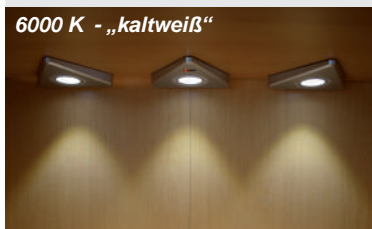

Wie bei der klassischen Neonröhre gibt es auch bei der LED unterschiedliche Farbbereiche die in Grad Kelvin angegeben werden. **3000 Kelvin** entspricht in etwa der Lichtfarbe einer Halogenbirne, **6000 Kelvin** in etwa dem Tageslicht. Die Lichtfarbe hat Einfluß auf den Verwendungszweck der LED-Leuchte aber auch auf die Farbwiedergabe der umliegenden Oberflächen. Eine buchefarbene Holzoberfläche (siehe links) wirkt z.B. bei einer warmweißen LED rötlich, bei einer kaltweißen eher bläulich. Am neutralsten wirken die Möbeloberflächen unter der Lichtfarbe **4000 Kelvin** - daher auch „neutralweiß“ genannt.

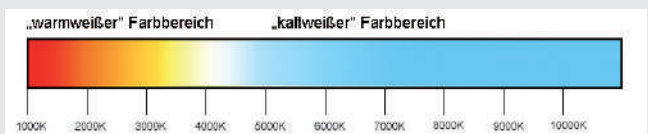

Die Leuchtkraft (Lumen):

Die Leuchtkraft einer Lampe wird in Lumen pro Watt (lm/W) angegeben. Diese beschreibt die Lichtausbeute und macht die Leuchtkraft vergleichbar. Folgende Angaben können zum Vergleich herangezogen werden:

Art der Beleuchtung	Lm/W	Farbtemperatur	Lebensdauer
Halogenlampe	15 - 25	3000K	ca. 2.000 - 4.000h
T5-Leuchtstofflampe	60 - 95	3000-4000K	ca. 8.000h
Energiesparlampe	30 - 70	3000-4000K	ca. 20.000h
LED-Leuchte	5 - 100*	3000-6000K	bis 100.000h*

* je nach Bauart und Kühlung

fokussiertes, effizientes Arbeitslicht !

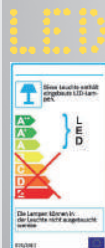

nur 12mm Einbautiefe !

LED-Einbaustrahler EBS-100

IP20

Körper Metall **edelstahlfinish**
Leuchtmittel 12VDC / 3 Watt SMD-LED
Lichtfarbe warmweiss (3200k, RA>80)
Lichtstrom **200 Lumen** (66 Lm/W)
Abstrahlwinkel 38°, EEI-Klasse **A+**
Verbrauch ca. 3,30 kWh/1000h pro Leuchte
Lebensdauer ca. 25000h
Kabel 1800mm mit Mini-Stecker (schwarz)
Befestigung Klemmfedern
Einbau-Ø ca. **55-60mm**
Eigenschaften **Lichtverstärkung durch Linsentechnik** in der Streuscheibe
Sonstiges Durch **optionalen Aufbau** (s.u.) auch als Unterbaustrahler nutzbar ! **Dimmbar** mit Touch-Dimmer (s. Seite 4.3)

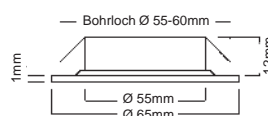

Ausführung	Artikel-Nr.
1 Leuchte + Konverter 6W	422 805
2 Leuchten + Konverter 6W	432 805
3 Leuchten + Konverter 15W	442 805
4 Leuchten + Konverter 15W	452 805
5 Leuchten + Konverter 15W	462 805
passende HM-Lochsäge Ø 57mm	916 609
Aufnahmehalter mit Zentrierbohrer	916 899

Flächen-LED, effizientes Arbeitslicht !

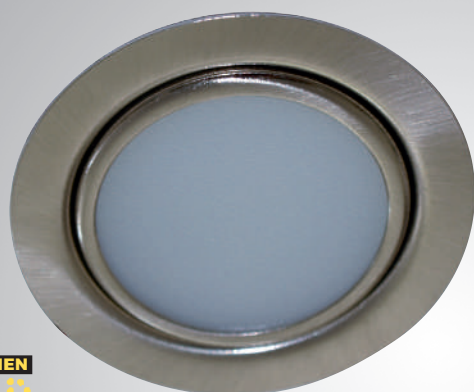

nur 12mm Einbautiefe !

LED-Einbaustrahler EBS-100FL

IP20

Körper Metall **edelstahlfinish**
Leuchtmittel 12VDC / 3 Watt **Flächen-LED** (keine sichtbaren Lichtpunkte)
Lichtfarbe warmweiss (3000k, RA>80)
Lichtstrom **190 Lumen** (63 Lm/W)
Abstrahlwinkel 90°, EEI-Klasse **A+**
Verbrauch ca. 3,30 kWh/1000h pro Leuchte
Lebensdauer ca. 25000h
Kabel 1800mm mit Mini-Stecker (schwarz)
Befestigung Klemmfedern
Einbau-Ø ca. **55-60mm**
Eigenschaften **Flächenlicht - keine sichtbaren Lichtpunkte**
Sonstiges Durch **optionalen Aufbau** (s.u.) auch als Unterbaustrahler nutzbar ! **Dimmbar** mit Touch-Dimmer (s. Seite 4.3)

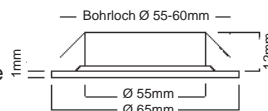

Ausführung	Artikel-Nr.
1 Leuchte + Konverter 6W	423 105
2 Leuchten + Konverter 6W	433 105
3 Leuchten + Konverter 15W	443 105
4 Leuchten + Konverter 15W	453 105
5 Leuchten + Konverter 15W	463 105
passende HM-Lochsäge Ø 57mm	916 609
Aufnahmehalter mit Zentrierbohrer	916 899

Aufbauing **-gerade-**

Ganzmetall **edelstahlfarbig**, Ø 70mm, 14mm hoch, mit Kabelauslass. Befestigung mittels Schrauben (nicht im Lieferumfang).



Passend für die LED-Einbaustrahler EBS-100 und EBS-100FL

Ausführung	Artikel-Nr.
Aufbauing gerade	412 809

Aufbauing **-schräg-**

Ganzmetall **edelstahlfarbig**, Ø 70mm, Neigung 25°, Kabelauslass hinten. Befestigung mittels Schrauben (nicht im Lieferumfang).

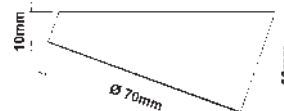

Passend für die LED-Einbaustrahler EBS-100 und EBS-100FL

Ausführung	Artikel-Nr.
Aufbauing schräg	412 819

LED Einbaustrahler POWER



Körper Ganzmetall **edelstahlfarbig**
 Leuchtmittel 320 mA / 3 Watt **COB-LED** (keine sichtbaren Lichtpunkte)
 Lichtfarbe warmweiss (3000k, RA>82)
 Lichtstrom **270 Lumen** (70 Lm/W)
 Abstrahlwinkel 115°, EEI-Klasse **A+**
 Verbrauch 4,0 kWh/1000h
 Lebensdauer ca. 20000h
 Kabel 150 + 1800mm mit Ministecker (weiss)
 Befestigung Klemmfedern aus Metall
 Einbau-Ø ca. **60 mm**
 Sonstiges **Reihenverdrahtung** - Die Sets müssen wie geliefert montiert werden, es können keine Leuchten zugefügt oder entfernt werden !

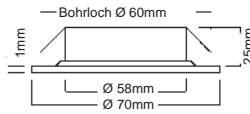

COB-LED, effizientes Arbeitslicht !

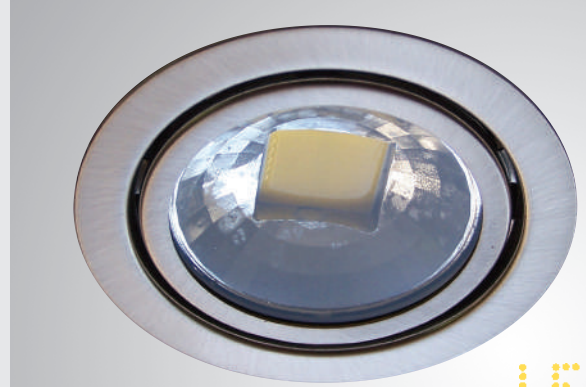

Ausführung	Artikel-Nr.
1 Leuchte + Konverter 3W	420 505
2 Leuchten + Konverter 10W	430 505
3 Leuchten + Konverter 10W	440 505
4 Leuchten + Konverter 18W	450 505
5 Leuchten + Konverter 18W	460 505
passende HM-Lochsäge Ø 60mm	916 619
Aufnahmealther mit Zentrierbohrer	916 899

Lichtfarbe & Intensität passend zu unseren COB-Unterbauleuchten (Seite 4.8 - 4.11) !

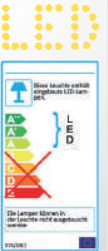

LED-Einbaustrahler EBS-300



Körper Metall **edelstahlfinish**
 Leuchtmittel Leuchtkörper **schwenkbar** (25°)
 Lichtfarbe 12VDC / 3 Watt SMD-LED warmweiss (3200k, RA>80)
 Lichtstrom **200 Lumen** (66 Lm/W)
 Abstrahlwinkel 38°, EEI-Klasse **A+**
 Verbrauch ca. 3,30 kWh/1000h pro Leuchte
 Lebensdauer ca. 25000h
 Kabel 1800mm mit Mini-Stecker (schwarz)
 Befestigung Klemmfedern
 Einbau-Ø ca. **64-68mm**
 Eigenschaften **Lichtverstärkung durch Linsentechnik** in der Streuscheibe
 Sonstiges **Dimmbar mit Touch-Dimmer** (s.u.)

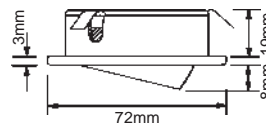

schwenkbar, effizientes Arbeitslicht !



Ausführung	Artikel-Nr.
1 Leuchte + Konverter 6W	422 905
2 Leuchten + Konverter 6W	432 905
3 Leuchten + Konverter 15W	442 905
4 Leuchten + Konverter 15W	452 905
5 Leuchten + Konverter 15W	462 905
passende HM-Lochsäge Ø 68mm	916 699
Aufnahmealther mit Zentrierbohrer	916 899



LED-Touch-Dimmer mit Leuchtring



LED-Dimmer zur direkten Verbindung mit dem LED-Konverter für einfarbige LED-Leuchten. Einfachste Installation durch **Mini-Stecksystem**. Einfach das Kabel in die Verteilerleiste des Konverters stecken und die Lampen mit der Verteilerleiste des Dimmers verbinden und den Sensorkopf montieren (Auf- oder Einbaumontage möglich). Von nun an können die LED- Leuchten **geschaltet** und **stufenlos gedimmt** werden. **DIE Ergänzung zu unseren Einbauleuchten-Sets EBS-100, EBS-100FL und EBS-300**

schaltet und dimmt per Touch !

- Touch-Sensor Schalter (sekundär) **mit Dimmfunktion**
- Touchfläche verchromt
- Schalten & Dimmen durch Berührung der Kontaktfläche
- Schaltleistung 12 Volt / 45Watt
- **incl. Mini-Verteiler 6fach für 12 Volt (schwarz)**
- mit blauem Orientierungslicht
- Sensorkopf Einbaumontage, Bohrloch Ø 17mm
- **Aluminium-Aufbaugeschäube für Sensorkopf inclusive**
- Anschlusskabel je 1500mm mit Ministecker und -kupplung
- Abmessungen Ø 20mm, 16mm hoch, Einbautiefe 10mm



Ausführung	Artikel-Nr.
Touch-Dimmer 12V mit 6fach Verteiler	415 212

effiziente Raumbelichtung !

Hochvolt-Deckeneinbaustrahler **PROFI** IP20

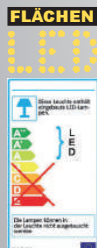

- Körper Metall **edelstahlfinish**, Leuchtkörper **schwenkbar** (ca. 35°)
- Spannung **230Volt / 50Hz AC**, *kein separater Konverter nötig !*
- Leuchtmittel 5 Watt **Flächen-LED** (keine sichtbaren Lichtpunkte)
- Lichtfarbe warmweiss (3000k, RA>80)
- Lichtstrom **450 Lumen** (90 Lm/W)
- Abstrahlwinkel 120°
- EEL-Klasse A+
- Verbrauch ca. 5,0 kWh/1000h pro Leuchte
- Lebensdauer ca. 25000h
- Kabel 150mm mit Aderendhülsen
- Befestigung Klemmfedern
- Einbau-Ø ca. **74mm**
- Sonstiges **Verdrahtung erfolgt bauseits** (NYM-Leitung o.ä.).
Einbautiefe nur 35mm !

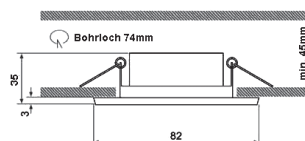

Ausführung **1 Leuchte**, 230V-Konverter integriert Artikel-Nr. **411 135**

dimmbare Raumbelichtung !

Hochvolt-Deckeneinbaustrahler **DIMMBAR** IP20



- Körper Kunststoff **edelstahlfinish**, Leuchtkörper **schwenkbar** (ca. 25°)
- Spannung **230Volt / 50Hz AC**, *kein separater Konverter nötig !*
- Leuchtmittel 5 Watt **SMD-LED dimmbar mit Dimmaktor (LED-Dimmer !)**
- Lichtfarbe warmweiss (3000k, RA>80)
- Lichtstrom **380 Lumen** (76 Lm/W)
- Abstrahlwinkel 100°
- EEL-Klasse A+
- Verbrauch ca. 5,0 kWh/1000h pro Leuchte
- Lebensdauer ca. 25000h
- Kabel 150mm mit Aderendhülsen
- Befestigung Klemmfedern
- Einbau-Ø ca. **68mm**
- Sonstiges **Verdrahtung erfolgt bauseits** (NYM-Leitung o.ä.).
Einbautiefe nur 30mm !

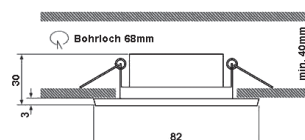

Ausführung **1 Leuchte**, 230V-Konverter integriert Artikel-Nr. **411 145**

hochwertiges Ganzmetallgehäuse

Deckeneinbaustrahler-Gehäuse **schwenkbar**

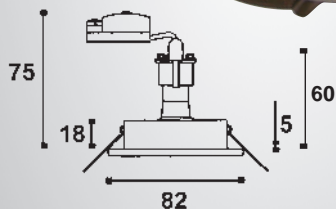

Hochwertiger Deckeneinbaustrahler aus Metall für Reflektorlampen Ø 51mm. **Zum Betrieb mit Niedervolt-Reflektorlampen** oder, **mittels Umrüstfassung** auch für Hochvolt-Reflektorlampen in Halogen- oder LED-Technik verwendbar (optional, s.u.). **OHNE Leuchtmittel - bitte separat bestellen (s. Seite 4.32) !**

- Körper **Metall**, Leuchtkörper ca. 15° schwenkbar
- Leuchtmittel **OHNE**, bitte separat bestellen (s.u.)
- Fassung **G5,3** (MR16, BAB) für **Niedervolt** mit Aderendhülsen
- Befestigung Schnappfedern aus Metall
- Kabel ca. 150mm
- Einbau-Ø ca. **68mm**
- Sonstiges Mindestabstand zu brennbaren Materialien : 20cm !
Vorgesehen zur Montage in abgehängte Decken aus Rigips, usw.
Verdrahtung erfolgt bauseits (NYM-Leitung o.ä.)
Umrüstfassung auf GU10 (230V) optional (s.u.)

Ausführung mit **12 Volt** Fassung **verchromt** Artikel-Nr. **411 110**
edelstahlfinish Artikel-Nr. **411 115**

GU10-Umrüstfassung mit Aderendhülsen **411 199**
(VDE-geprüft) zur Umrüstung auf **230V-Betrieb ohne Trafo / Konverter**

Unterbauleuchten-Set **DELTA-LED-3**

Gehäuse **Edelstahl**, Strahler Metall edelstahlfarbig
 Leuchtmittel 12VDC / 3Watt **Flächen-LED** (keine sichtbaren Lichtpunkte)
 Lichtfarbe warmweiss (3000k, RA>80)
 Lichtstrom **190 Lumen** (63 Lm/W)
 Abstrahlwinkel 90°
 EEI-Klasse A+
 Verbrauch 3,0 kWh/1000h pro Leuchte
 Lebensdauer ca. 20000h
 Kabel 1800mm mit Ministecker (schwarz)
 Befestigung Schrauben (verdeckt, im Lieferumfang)
 Lieferumfang **Set incl. Masterleuchte mit integriertem Zentralschalter, 2 Folgeleuchten und Konverter 230V -> 12V**
 Sonstiges **mittels Folgeleuchten (s.u.) zum 4er oder 5er Set erweiterbar !**

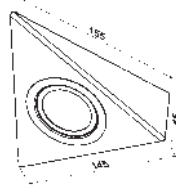

mit Zentralschalter !

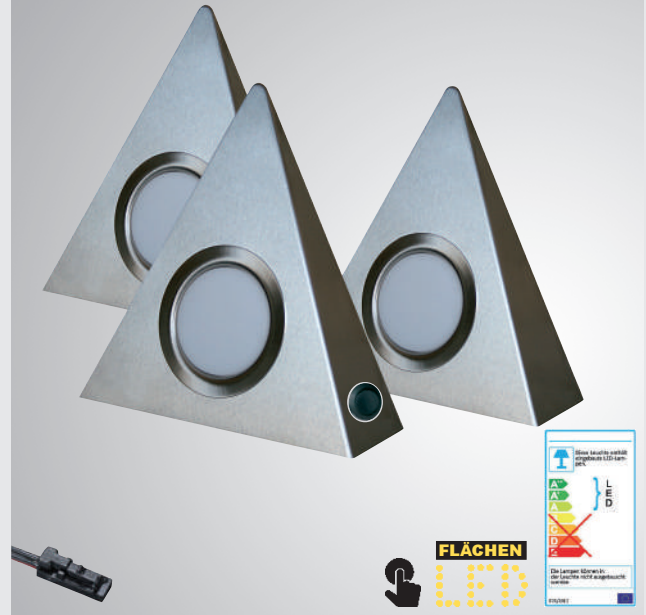

Ausführung **3 Leuchten + Konverter 15W** Artikel-Nr. **412 303**
Folgeleuchte 12V / 3W Artikel-Nr. **412 304**

Unterbauleuchten-Set **PLUTO-3**

Gehäuse **Edelstahl**
 Leuchtmittel 350mA / 4 Watt **Flächen-LED** (keine sichtbaren Lichtpunkte)
 Lichtfarbe warmweiss (3000k, RA>80)
 Lichtstrom **220 Lumen** (55 Lm/W)
 Abstrahlwinkel 100°
 EEI-Klasse A+
 Verbrauch 4,0 kWh/1000h pro Leuchte
 Lebensdauer ca. 20000h
 Kabel 1800mm mit Ministecker (schwarz)
 Befestigung innovative **Magnet-Montageplatte** (keine sichtbaren Schrauben)
 Lieferumfang **Set incl. Masterleuchte mit integriertem Zentralschalter, 2 Folgeleuchten und Konverter 230V -> 350mA**
 Optional **Reihenverdrahtung - Betrieb nur als 2er oder 3er Set möglich**

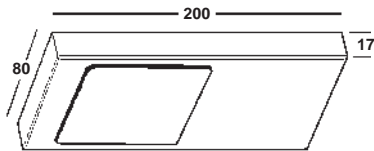

mit Zentralschalter !

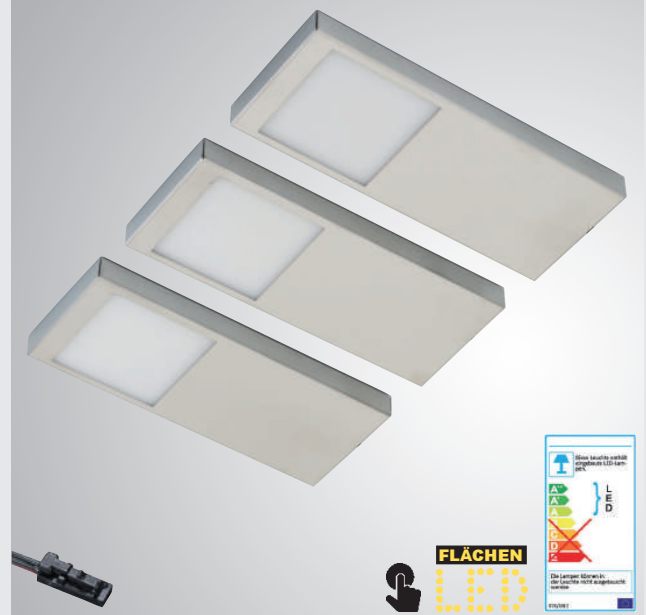

Ausführung **3 Leuchten + Konverter 350mA** Artikel-Nr. **412 331**

Unterbauleuchten-Set **MARS-3**

Gehäuse **Edelstahl**
 Leuchtmittel 12VDC / 4 Watt SMD-LED
 Lichtfarbe warmweiss (3000k, RA>80)
 Lichtstrom **410 Lumen** (102 Lm/W)
 Abstrahlwinkel 100°
 EEI-Klasse A+
 Verbrauch 4,0 kWh/1000h pro Leuchte
 Lebensdauer ca. 20000h
 Kabel 1500mm mit Ministecker (schwarz)
 Befestigung innovative **Magnet-Montageplatte** (keine sichtbaren Schrauben)
 Lieferumfang **Set incl. Masterleuchte mit integriertem Sensor-Zentralschalter (berührungslos), 2 Folgeleuchten und Konverter 230V -> 12V**
 Sonstiges **Betrieb an Dauerstrom-Steckdose empfohlen**

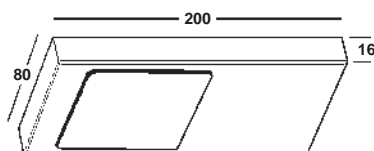

mit Sensor-Zentralschalter !

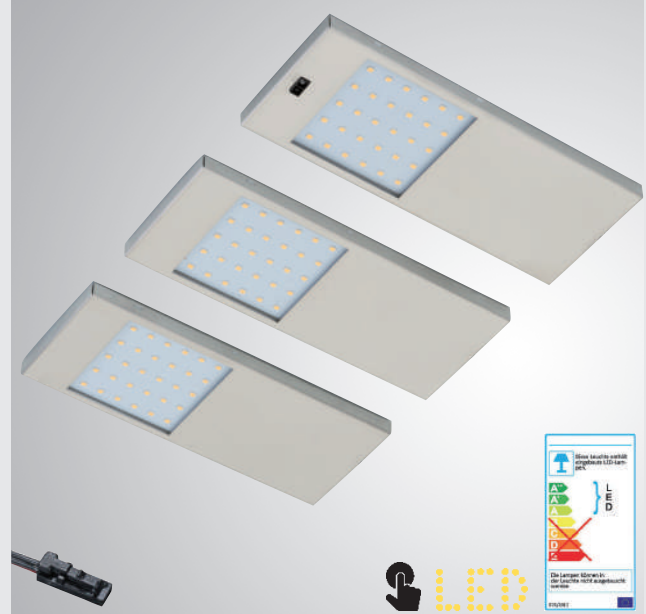

Ausführung **3 Leuchten + Konverter 15W** Artikel-Nr. **412 311**

mit IR-Dimmer und Orientierungslicht !



Unterbauleuchten-Set SATURN-3



Körper Kunststoff weiss Hochglanz
 Leuchtmittel 24VDC / 4 Watt SMD-LED (36 Stück pro Leuchte)
 Lichtfarbe warmeiss (3000k, RA>80)
 Lichtstrom **360 Lumen** (90 Lm/W)
 Abstrahlwinkel 110°
 EEI-Klasse A+
 Verbrauch 4,0 kWh/1000h (pro Leuchte)
 Lebensdauer ca. 30000h
 Kabel 1800mm mit Ministecker (weiss)
 Befestigung Montageplatte (keine sichtbaren Schrauben)
 Lieferumfang **Set incl. Masterleuchte mit integriertem Sensor-IR-Dimmer, Orientierungslicht, Soft-Start- / Stop- und Memoryfunktion, 2 Folgeleuchten und Konverter 230V -> 24V**

Sonstiges **Betrieb an Dauerstrom-Steckdose empfohlen**

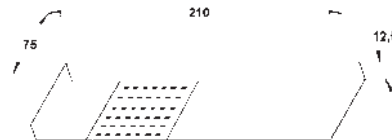

Ausführung **3 Leuchten + Konverter 15W** Artikel-Nr. **412 321**

mit Weisswechsel und Sensorschalter !



Leuchten-Set SATURN-EMOTION-3



Körper Kunststoff weiss Hochglanz
 Leuchtmittel 24VDC / 4 Watt SMD-Weisswechsel-LED
 Lichtfarbe **Weisswechsel** (3000k-5000k) **stufenlos einstellbar** (RA>83)
 Lichtstrom **360 - 400 Lumen** (90-100 Lm/W)
 Abstrahlwinkel 110°
 EEI-Klasse A+
 Verbrauch 4,0 kWh/1000h (pro Leuchte)
 Lebensdauer ca. 30000h
 Kabel 1800mm mit Spezial-Ministecker (nicht verlängerbar)
 Befestigung Montageplatte (keine sichtbaren Schrauben)
 Lieferumfang **Set incl. Masterleuchte mit integriertem Sensor-Schalter, Orientierungslicht, Soft-Start- / Stop-, Memory- und Weisswechselfunktion, 2 Folgeleuchten und Konverter 230V -> 24V**

Sonstiges **Betrieb an Dauerstrom-Steckdose empfohlen**

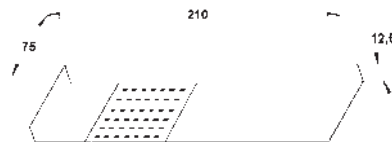

Ausführung **3 Leuchten + Konverter 15W** Artikel-Nr. **412 322**

stufenloser Lichtfarbwechsel !
warmweiss kaltweiss

mit IR-Dimmer und Orientierungslicht !



Unterbauleuchten-Set URANUS-3



Körper Kunststoff **weiss / grau**
 Leuchtmittel 24VDC / 3,5 Watt **Flächen-LED** (keine sichtbaren Lichtpunkte)
 Lichtfarbe warmeiss (3000k, RA>80)
 Lichtstrom **300 Lumen** (85 Lm/W)
 Abstrahlwinkel 110°
 EEI-Klasse A+
 Verbrauch 3,5 kWh/1000h (pro Leuchte)
 Lebensdauer ca. 30000h
 Kabel 1800mm mit Ministecker (weiss)
 Befestigung Klebepads oder Schrauben (verdeckt)
 Lieferumfang **Set incl. Masterleuchte mit integriertem Sensor-IR-Dimmer, Orientierungslicht, Soft-Start- / Stop- und Memoryfunktion, 2 Folgeleuchten und Konverter 230V -> 24V**

Sonstiges **mittels Folgeleuchte (s.u.) zum 4er Set erweiterbar ! Betrieb an Dauerstrom-Steckdose empfohlen**

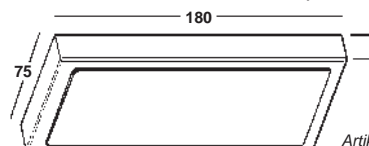

Ausführung **3 Leuchten + Konverter 15W** Artikel-Nr. **412 341**
Folgeleuchte 24V / 3,5 W Artikel-Nr. **412 342**

FLÄCHEN

Unterbauleuchten-Set **MERKUR-3**

- Körper Kunststoff **silberfarbig**
 Leuchtmittel 12VDC / 4 Watt **SMD-LED** (24 Stück pro Leuchte !)
Lichtverstärkung durch Linsentechnik in der Streuscheibe
 Lichtfarbe warmeiss (3000k, RA>80)
 Lichtstrom **310 Lumen** (77 Lm/W)
 Abstrahlwinkel 100°
 EEI-Klasse A+
 Verbrauch 4,0 kWh/1000h (pro Leuchte)
 Lebensdauer ca. 30000h
 Kabel 1800mm mit Ministecker (schwarz)
 Befestigung innovative **Magnet-Montageplatte** (keine sichtbaren Schrauben)
 Lieferumfang **Set incl. Masterleuchte mit integriertem Sensor-IR-Schalter, Soft-Start- / Stopfunktion, 2 Folgeleuchten und Konverter 230V -> 12V**
 Sonstiges **Betrieb an Dauerstrom-Steckdose empfohlen**

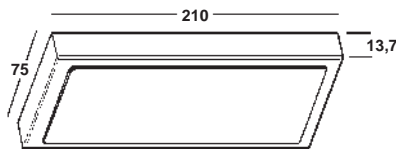

Ausführung **3 Leuchten** + Konverter 15W Artikel-Nr. **412 351**

mit Sensor-Zentralschalter !



Unterbauleuchten-Set **VENUS-3**

- Körper **Aluminium**, Kunststoffteile grau
 Leuchtmittel 24VDC / 2,5 Watt **Flächen-LED** (keine sichtbaren Lichtpunkte)
 Lichtfarbe warmeiss (3000k, RA>80)
 Lichtstrom **200 Lumen** (80 Lm/W)
 Abstrahlwinkel 120°
 EEI-Klasse A+
 Verbrauch 2,5 kWh/1000h (pro Leuchte)
 Lebensdauer ca. 30000h
 Kabel 1800mm mit Spezialstecker (nicht verlängerbar)
 Befestigung Kunststoff Befestigungsplatte und Schrauben (verdeckt)
 Lieferumfang **Set incl. Masterleuchte mit integriertem Zentralschalter, 2 Folgeleuchten und Konverter 230V -> 24V**
 Optional **mittels Folgeleuchten zum 4er, 5er oder 6er Set erweiterbar !**

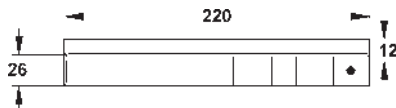

Ausführung **3 Leuchten** + Konverter 15W Artikel-Nr. **412 361**
Folgeleuchte 24V / 2,5 W Artikel-Nr. **412 362**

mit Zentralschalter !



Unterbauleuchten-Set **NEPTUN-3**

- Körper Aluminium **silberfarbig**
 Leuchtmittel 24VDC / 6 Watt **Flächen-LED** (keine sichtbaren Lichtpunkte)
 Lichtfarbe warmeiss (3000k, RA>80)
 Lichtstrom **300 Lumen** (50 Lm/W)
 Abstrahlwinkel 120°
 EEI-Klasse A+
 Verbrauch 6,0 kWh/1000h (pro Leuchte)
 Lebensdauer ca. 30000h
 Kabel 1800mm mit Ministecker (weiss)
 Befestigung Klebepads (verdeckt)
 Lieferumfang **Set incl. 3 Leuchten, Konverter 230V -> 24V, separatem Sensor-IR-Dimmer mit blauem Orientierungslicht und Memoryfunktion zur Ein oder Aufbaumontage**
 Sonstiges **mittels Folgeleuchte (s.u.) zum 4er oder 5er Set erweiterbar ! Betrieb an Dauerstrom-Steckdose empfohlen**

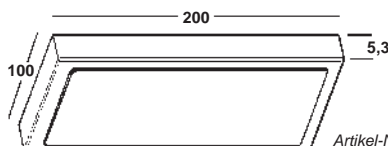

Ausführung **3 Leuchten** + Konverter 30W Artikel-Nr. **412 371**
Folgeleuchte 24V / 6 W Artikel-Nr. **412 372**

mit Sensor-Zentralschalter !



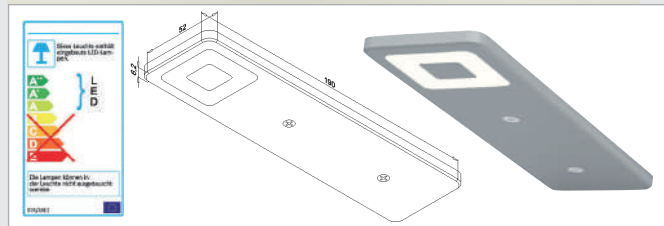

Unterbauleuchten-Set **ROELED** IP20

Gehäuse Kunststoff **edelstahlfarbig**
 Leuchtmittel 12VDC / 3Watt SMD-LED
 Lichtfarbe warmweiss (3000k, RA>80)
 Lichtstrom **250 Lumen** (83 Lm/W)
 Abstrahlwinkel 110°
 EEI-Klasse A+
 Verbrauch 3,0 kWh/1000h pro Leuchte
 Lebensdauer ca. 20000h
 Kabel 1800mm mit Ministecker (schwarz)
 Befestigung Schrauben im Lieferumfang
 Lieferumfang **Set incl. Masterleuchte mit integriertem Zentralschalter, Folgeleuchten und Konverter 230V -> 12V**

Ausführung		Artikel-Nr.
2 Leuchten	+ Konverter	431 315
3 Leuchten	+ Konverter	441 315
4 Leuchten	+ Konverter	451 315
5 Leuchten	+ Konverter	461 315

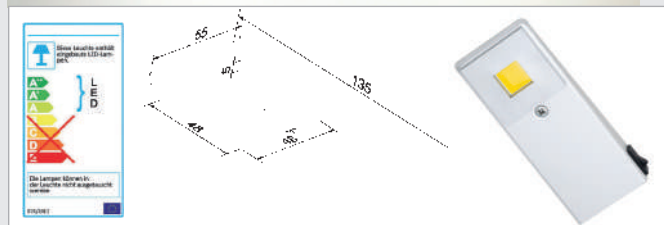

Unterbauleuchten-Set **QUADRAT** IP20

Körper **Edelstahl** / Kunststoff edelstahlfarbig
 Leuchtmittel 320 mA / 3 Watt **COB-LED** (keine sichtbaren Lichtpunkte)
 Lichtfarbe warmweiss (3000k, RA>82)
 Lichtstrom **270 Lumen** (70 Lm/W)
 Abstrahlwinkel 115°
 EEI-Klasse A+
 Verbrauch 4,0 kWh/1000h
 Lebensdauer ca. 20000h
 Kabel 150 + 1800mm mit Ministecker (weiss)
 Befestigung Schrauben (im Lieferumfang)
 Lieferumfang **Set incl. Masterleuchte mit integriertem Zentralschalter, Folgeleuchten und Konverter 230V -> 320mA**
 Sonstiges **Reihenverdrahtung** - Die Sets müssen wie geliefert montiert werden, es können keine Leuchten zugefügt oder entfernt werden!
 Passend zu unseren COB-Einbaustrahlern (Seite 4.3)

Ausführung		Artikel-Nr.
1 Leuchte	+ Konverter 3W	421 515
2 Leuchten	+ Konverter 10W	431 515
3 Leuchten	+ Konverter 10W	441 515
4 Leuchten	+ Konverter 18W	451 515
5 Leuchten	+ Konverter 18W	461 515

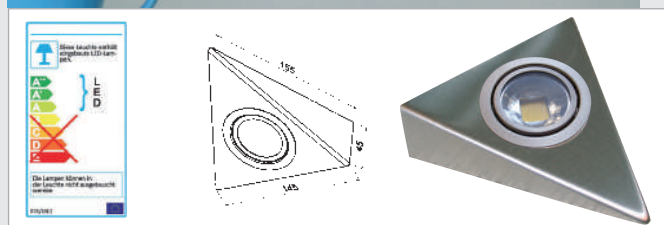

Unterbauleuchten-Set **POWER-DELTA**

Körper **Edelstahl** / Strahler Metall edelstahlfarbig
 Leuchtmittel 320 mA / 3 Watt **COB-LED** (keine sichtbaren Lichtpunkte)
 Lichtfarbe warmweiss (3000k, RA>82)
 Lichtstrom **270 Lumen** (71 Lm/W)
 Abstrahlwinkel 115°
 EEI-Klasse A+
 Verbrauch 4,0 kWh/1000h
 Lebensdauer ca. 20000h
 Kabel 150 + 1800mm mit Ministecker (weiss)
 Befestigung Schrauben (verdeckt)
 Lieferumfang **Set incl. Masterleuchte mit integriertem Zentralschalter, Folgeleuchten und Konverter 230V -> 320mA**
 Sonstiges **Reihenverdrahtung** - Die Sets müssen wie geliefert montiert werden, es können keine Leuchten zugefügt oder entfernt werden!
 Passend zu unseren COB-Einbaustrahlern (Seite 4.3)

Ausführung		Artikel-Nr.
1 Leuchte	+ Konverter 3W	420 755
2 Leuchten	+ Konverter 10W	430 755
3 Leuchten	+ Konverter 10W	440 755
4 Leuchten	+ Konverter 18W	450 755
5 Leuchten	+ Konverter 18W	460 755

Unterbauleuchten-Set PURA



Körper Kunststoff **edelstahlfarbig**
 Leuchtmittel 320 mA / 3 Watt **COB-LED** (keine sichtbaren Lichtpunkte)
 Lichtfarbe warmweiss (3000k, RA>82)
 Lichtstrom **270 Lumen** (70 Lm/W)
 Abstrahlwinkel 115°
 EEI-Klasse A+
 Verbrauch 4,0 kWh/1000h
 Lebensdauer ca. 20000h
 Kabel 150 + 1800mm mit Ministecker (weiss)
 Befestigung Schrauben (verdeckt, im Lieferumfang)
 Lieferumfang Set mit **Leuchten und Konverter** 230V -> 320mA.
OHNE Schalter! Schaltsysteme finden Sie ab Seite 4.27!
Reihenverdrahtung - Die Sets müssen wie geliefert montiert werden, es können keine Leuchten zugefügt oder entfernt werden!
 Passend zu unseren COB-Einbaustrahlern (Seite 4.3)



Ausführung	Artikel-Nr.
1 Leuchte + Konverter 3W	426 245
2 Leuchten + Konverter 10W	436 245
3 Leuchten + Konverter 10W	446 245
4 Leuchten + Konverter 18W	456 245
5 Leuchten + Konverter 18W	466 245

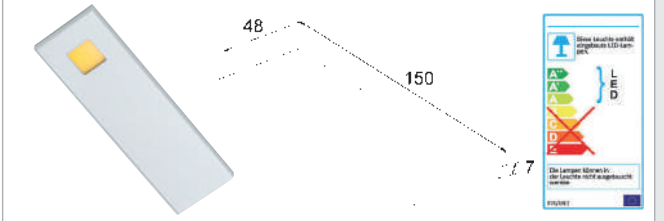

Unterbauleuchten-Set PURA-Dimm



Körper Kunststoff **edelstahlfarbig**
 Leuchtmittel 320 mA / 3 Watt **COB-LED** (keine sichtbaren Lichtpunkte)
 Lichtfarbe warmweiss (3000k, RA>82)
 Lichtstrom **270 Lumen** (70 Lm/W)
 Abstrahlwinkel 115°
 EEI-Klasse A+
 Verbrauch 4,0 kWh/1000h
 Lebensdauer ca. 20000h
 Kabel 150 + 1800mm mit Ministecker (weiss)
 Befestigung Schrauben (verdeckt, im Lieferumfang)
 Lieferumfang Set incl. **Masterleuchte mit integriertem Tast-Dimmer, Folgeleuchten und Konverter** 230V -> 320mA
Reihenverdrahtung - Die Sets müssen wie geliefert montiert werden, es können keine Leuchten zugefügt oder entfernt werden!
 Passend zu unseren COB-Einbaustrahlern (Seite 4.3)



Ausführung	Artikel-Nr.
1 Leuchte + Konverter 10W	426 235
2 Leuchten + Konverter 10W	436 235
3 Leuchten + Konverter 10W	446 235
4 Leuchten + Konverter 15W	456 235
5 Leuchten + Konverter 15W	466 235

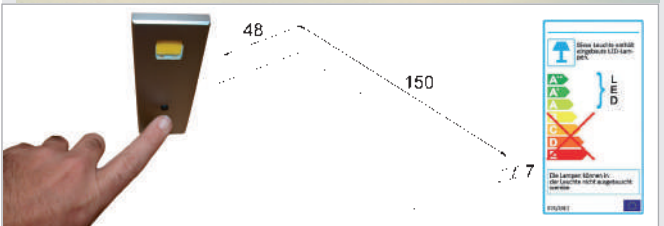

Unterbauleuchten-Set SURF



Körper Kunststoff **edelstahlfarbig**
 Leuchtmittel 320 mA / 3 Watt **COB-LED** (keine sichtbaren Lichtpunkte)
 Lichtfarbe warmweiss (3000k, RA>82)
 Lichtstrom **270 Lumen** (70 Lm/W)
 Abstrahlwinkel 115°
 EEI-Klasse A+
 Verbrauch 4,0 kWh/1000h
 Lebensdauer ca. 20000h
 Kabel 150 + 1800mm mit Ministecker (weiss)
 Befestigung Schrauben (verdeckt, im Lieferumfang)
 Lieferumfang Set mit **Leuchten und Konverter** 230V -> 320mA.
OHNE Schalter! Schaltsysteme finden Sie ab Seite 4.27!
Reihenverdrahtung - Die Sets müssen wie geliefert montiert werden, es können keine Leuchten zugefügt oder entfernt werden!
 Passend zu unseren COB-Einbaustrahlern (Seite 4.3)



Ausführung	Artikel-Nr.
1 Leuchte + Konverter 3W	426 125
2 Leuchten + Konverter 10W	436 125
3 Leuchten + Konverter 10W	446 125
4 Leuchten + Konverter 18W	456 125
5 Leuchten + Konverter 18W	466 125

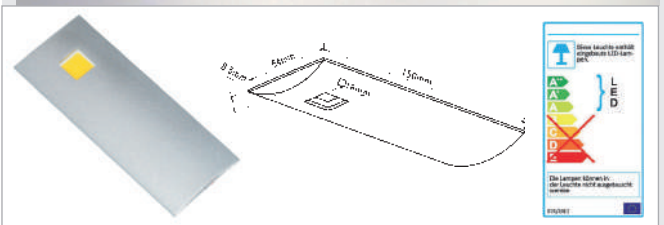



mit Tast-Dimmer!

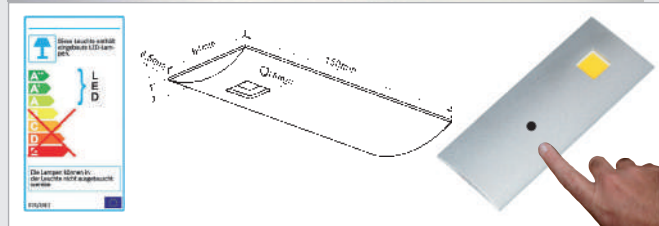

Leuchten-Set SURF-Dimm



Körper Kunststoff **edelstahlfarbig**
 Leuchtmittel 320 mA / 3 Watt **COB-LED** (keine sichtbaren Lichtpunkte)
 Lichtfarbe warmweiss (3000k, RA>82)
 Lichtstrom **270 Lumen** (70 Lm/W)
 Abstrahlwinkel 115°
 EEI-Klasse A+
 Verbrauch 4,0 kWh/1000h
 Lebensdauer ca. 20000h
 Kabel 150 + 1800mm mit Ministecker (weiss)
 Befestigung Schrauben (verdeckt, im Lieferumfang)
 Lieferumfang **Set incl. Masterleuchte mit integriertem Tast-Dimmer, Folgeleuchten und Konverter 230V -> 320mA**
 Sonstiges **Reihenvdrachtung** - Die Sets müssen wie geliefert montiert werden, es können keine Leuchten hinzugefügt oder entfernt werden!
 Passend zu unseren COB-Einbaustrahlern (Seite 4.3)

Ausführung		Artikel-Nr.
1 Leuchte	+ Konverter 10W	426 135
2 Leuchten	+ Konverter 10W	436 135
3 Leuchten	+ Konverter 10W	446 135
4 Leuchten	+ Konverter 15W	456 135
5 Leuchten	+ Konverter 15W	466 135



Hochglanz-Design mit Tast-Dimmer!

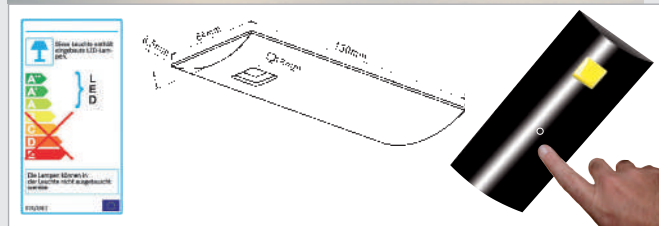

Leuchten-Set NERO-Dimm



Körper Kunststoff **schwarz Hochglanz**
 Leuchtmittel 320 mA / 3 Watt **COB-LED** (keine sichtbaren Lichtpunkte)
 Lichtfarbe warmweiss (3000k, RA>82)
 Lichtstrom **270 Lumen** (70 Lm/W)
 Abstrahlwinkel 115°
 EEI-Klasse A+
 Verbrauch 4,0 kWh/1000h
 Lebensdauer ca. 20000h
 Kabel 150 + 1800mm mit Ministecker (weiss)
 Befestigung Schrauben (verdeckt, im Lieferumfang)
 Lieferumfang **Set incl. Masterleuchte mit integriertem Tast-Dimmer, Folgeleuchten und Konverter 230V -> 320mA**
 Sonstiges **Reihenvdrachtung** - Die Sets müssen wie geliefert montiert werden, es können keine Leuchten hinzugefügt oder entfernt werden!
 Passend zu unseren COB-Einbaustrahlern (Seite 4.3)

Ausführung		Artikel-Nr.
1 Leuchte	+ Konverter 10W	426 133
2 Leuchten	+ Konverter 10W	436 133
3 Leuchten	+ Konverter 10W	446 133
4 Leuchten	+ Konverter 15W	456 133
5 Leuchten	+ Konverter 15W	466 133



Hochglanz-Design mit Tast-Dimmer!

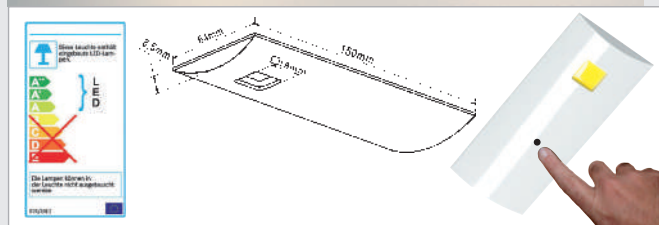

Leuchten-Set BIANCO-Dimm



Körper Kunststoff **weiss Hochglanz**
 Leuchtmittel 320 mA / 3 Watt **COB-LED** (keine sichtbaren Lichtpunkte)
 Lichtfarbe warmweiss (3000k, RA>82)
 Lichtstrom **270 Lumen** (70 Lm/W)
 Abstrahlwinkel 115°
 EEI-Klasse A+
 Verbrauch 4,0 kWh/1000h
 Lebensdauer ca. 20000h
 Kabel 150 + 1800mm mit Ministecker (weiss)
 Befestigung Schrauben (verdeckt, im Lieferumfang)
 Lieferumfang **Set incl. Masterleuchte mit integriertem Tast-Dimmer, Folgeleuchten und Konverter 230V -> 320mA**
 Sonstiges **Reihenvdrachtung** - Die Sets müssen wie geliefert montiert werden, es können keine Leuchten hinzugefügt oder entfernt werden!
 Passend zu unseren COB-Einbaustrahlern (Seite 4.3)

Ausführung		Artikel-Nr.
1 Leuchte	+ Konverter 10W	426 132
2 Leuchten	+ Konverter 10W	436 132
3 Leuchten	+ Konverter 10W	446 132
4 Leuchten	+ Konverter 15W	456 132
5 Leuchten	+ Konverter 15W	466 132

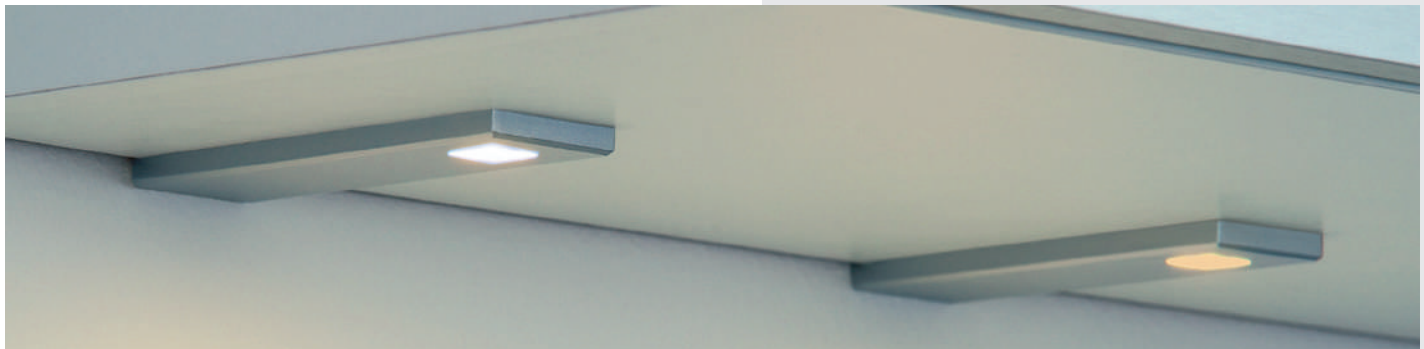

COB-LED Leuchten mit Dimm- und Weisswechsel-Funktion !

Eine wesentliche Eigenschaft von LED's gegenüber Halogenleuchten ist die Möglichkeit, verschiedene Weissstöne darzustellen. Man unterscheidet hier zwischen warmweiss (um 3000 Kelvin) über universalweiss (um 4000 Kelvin) bis zu kaltweiss (Tageslicht, um 6000 Kelvin). **Weisswechsel-Chips ermöglichen die stufenlose Farbanpassung an vorhandene übrige Küchenleuchten** (Halogen- oder Glühlampen), Dunsthauben-Beleuchtung oder Raumleuchten. Dies ermöglicht ein ästhetisches und harmonisches Lichtbild im Gesamtkunstwerk Küche. In Kombination **mit der Dimmfunktion** ist somit auch zusätzlich die Möglichkeit der emotionalen Lichanpassung an z.B. Kerzenlicht möglich.

Leuchten-Set **PURA-Emotion**



mit Weisswechsel-Chip und Dimmer !

Körper	Kunststoff edelstahlfarbig
Leuchtmittel	210mA / 2,5 Watt COB-Weisswechsel-Chip 4066k (RA>83)
Lichtfarbe	Weisswechsel (3000k-6000k) stufenlos einstellbar
Lichtstrom	172 Lumen (63 Lm/W)
Abstrahlwinkel	115°
EEL-Klasse	A+
Verbrauch	3,0 kWh/1000h
Lebensdauer	ca. 20000h
Kabel	150 + 1800mm mit Ministecker (weiß)
Befestigung	Schrauben (verdeckt, im Lieferumfang)
Lieferumfang	Set incl. Leuchten , separatem Steuergerät für Weisswechsel-Schalt- sowie Dimmfunktion und Konverter 230V -> 320mA Reihenverdrahtung - Die Sets müssen wie geliefert montiert werden, es können keine Leuchten zugefügt oder entfernt werden !
Sonstiges	

stufenloser Lichtfarbwechsel !
warmweiss kaltweiss

Ausführung		Artikel-Nr.
1 Leuchte	+ Konverter 7,5W	426 255
2 Leuchten	+ Konverter 7,5W	436 255
3 Leuchten	+ Konverter 7,5W	446 255

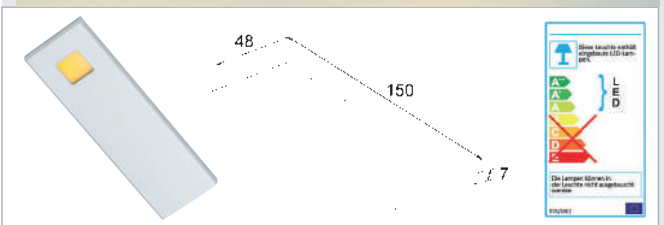

Leuchten-Set **SURF-Emotion**



mit Weisswechsel-Chip und Dimmer !

Körper	Kunststoff edelstahlfarbig
Leuchtmittel	210mA / 2,5 Watt COB-Weisswechsel-Chip 4066k (RA>83)
Lichtfarbe	Weisswechsel (3000k-6000k) stufenlos einstellbar
Lichtstrom	172 Lumen (63 Lm/W)
Abstrahlwinkel	115°
EEL-Klasse	A+
Verbrauch	3,0 kWh/1000h
Lebensdauer	ca. 20000h
Kabel	150 + 1800mm mit Ministecker (weiss)
Befestigung	Schrauben (verdeckt, im Lieferumfang)
Lieferumfang	Set incl. Leuchten , separatem Steuergerät für Weisswechsel-Schalt- sowie Dimmfunktion und Konverter 230V -> 320mA Reihenverdrahtung - Die Sets müssen wie geliefert montiert werden, es können keine Leuchten zugefügt oder entfernt werden !
Sonstiges	

stufenloser Lichtfarbwechsel !
warmweiss kaltweiss

Ausführung		Artikel-Nr.
1 Leuchte	+ Konverter 7,5W	426 155
2 Leuchten	+ Konverter 7,5W	436 155
3 Leuchten	+ Konverter 7,5W	446 155

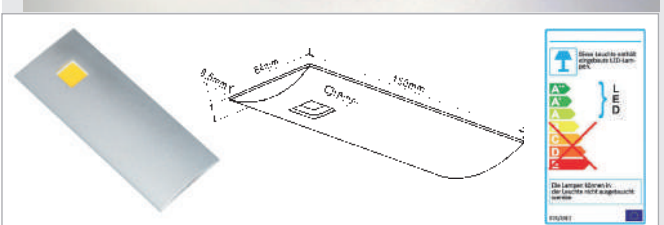

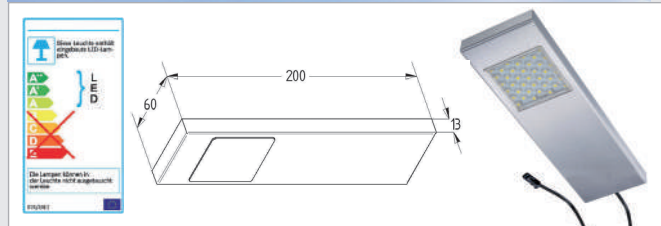

Unterbauleuchten-Set **TADEO**

Körper **Edelstahl**
 Leuchtmittel 12VDC / 2,64 Watt SMD-LED
 Lichtfarbe warmweiss (3500k, RA=85)
 Lichtstrom **272 Lumen** (103 Lm/W)
 EEI-Klasse A++
 Verbrauch 2,90 kWh/1000h
 Lebensdauer ca. 30000h
 Kabel 2000mm mit Mini-Stecker (schwarz)
 Befestigung Schrauben (verdeckt, im Lieferumfang)
 Lieferumfang **Set incl. Masterleuchte mit integriertem Zentralschalter, Folgeleuchten und Konverter 230V -> 12V**

Ausführung		Artikel-Nr.
1 Leuchte	+ Konverter 6W	425 405
2 Leuchten	+ Konverter 6W	435 405
3 Leuchten	+ Konverter 15W	445 405
4 Leuchten	+ Konverter 15W	455 405
5 Leuchten	+ Konverter 15W	465 405

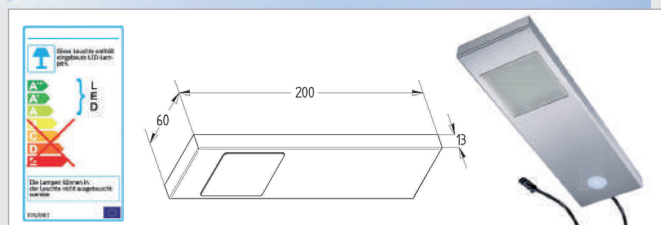

Unterbauleuchten-Set **TADEO-Dimm**

Körper **Edelstahl**
 Leuchtmittel 12VDC / 2,64 Watt SMD-LED
 Lichtfarbe warmweiss (3500k, RA=85)
 Lichtstrom **272 Lumen** (103 Lm/W)
 EEI-Klasse A++
 Verbrauch 2,90kWh/1000h
 Lebensdauer ca. 30000h
 Kabel 2000mm mit Mini-Stecker (schwarz)
 Befestigung Schrauben (verdeckt, im Lieferumfang)
 Lieferumfang **Set incl. Masterleuchte mit integriertem Touch-Dimmer, Folgeleuchten und Konverter 230V -> 12V**

Ausführung		Artikel-Nr.
2 Leuchten	+ Konverter 6W	435 415
3 Leuchten	+ Konverter 6W	445 415
4 Leuchten	+ Konverter 15W	455 415
5 Leuchten	+ Konverter 15W	465 415

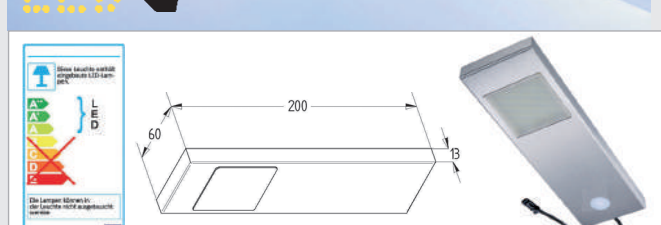

Leuchten-Set **TADEO-Emotion**

Körper **Edelstahl**
 Leuchtmittel 12VDC / 3,2 Watt SMD-Weisswechsel-LED
 Lichtfarbe **Weisswechsel** (3500k-5000k) **stufenlos einstellbar** (RA>80-90)
 Lichtstrom **290 Lumen** (91 Lm/W)
 EEI-Klasse A+
 Verbrauch 3,52 kWh/1000h
 Lebensdauer ca. 30000h
 Kabel 2000mm mit Mini-Stecker (schwarz)
 Befestigung Schrauben (verdeckt, im Lieferumfang)
 Lieferumfang **Set incl. Masterleuchte mit integriertem Touch-Schalter, stufenloser Weisswechselfunktion, 2 Folgeleuchten und Konverter 230V -> 12V**

stufenloser Lichtfarbwechsel !
 warmweiss kaltweiss

Ausführung		Artikel-Nr.
2 Leuchten	+ Konverter 15W	435 435
3 Leuchten	+ Konverter 15W	445 435
4 Leuchten	+ Konverter 15W	455 435

Unterbauleuchten-Set TORRO



mit Zentralschalter !

Körper **Edelstahl**
 Leuchtmittel 12VDC / 5,2 Watt **Flächen-LED** (keine sichtbaren Lichtpunkte)
 Lichtfarbe warmweiss (3000k, RA>85)
 Lichtstrom **400 Lumen** (77 Lm/W)
 EEI-Klasse A+
 Verbrauch 5,72 kWh/1000h
 Lebensdauer ca. 30000h
 Kabel 2000mm mit Mini-Stecker (schwarz)
 Befestigung Schrauben (verdeckt, im Lieferumfang)
 Lieferumfang **Set incl. Masterleuchte mit integriertem Zentralschalter, Folgeleuchten und Konverter 230V -> 12V**



FLÄCHEN



Ausführung

Ausführung	Artikel-Nr.
1 Leuchte + Konverter 6W	425 315
2 Leuchten + Konverter 15W	435 315
3 Leuchten + Konverter 30W	445 315
4 Leuchten + Konverter 30W	455 315
5 Leuchten + Konverter 30W	465 315

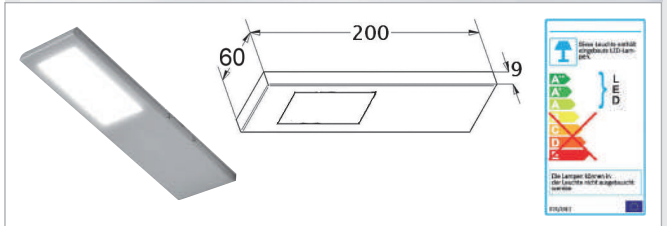

Unterbauleuchten-Set TADEO-XL



mit Zentralschalter !

Körper **Edelstahl**
 Leuchtmittel 12VDC / 5,4 Watt **Flächen-LED** (keine sichtbaren Lichtpunkte)
 Lichtfarbe warmweiss (3000k, RA>80)
 Lichtstrom **420 Lumen** (78 Lm/W)
 EEI-Klasse A+
 Verbrauch 5,94 kWh/1000h
 Lebensdauer ca. 30000h
 Kabel 2000mm mit Mini-Stecker (schwarz)
 Befestigung Schrauben (verdeckt, im Lieferumfang)
 Lieferumfang **Set incl. Masterleuchte mit integriertem Zentralschalter, Folgeleuchten und Konverter 230V -> 12V**



FLÄCHEN



Ausführung

Ausführung	Artikel-Nr.
1 Leuchte + Konverter 6W	425 325
2 Leuchten + Konverter 15W	435 325
3 Leuchten + Konverter 30W	445 325
4 Leuchten + Konverter 30W	455 325
5 Leuchten + Konverter 30W	465 325

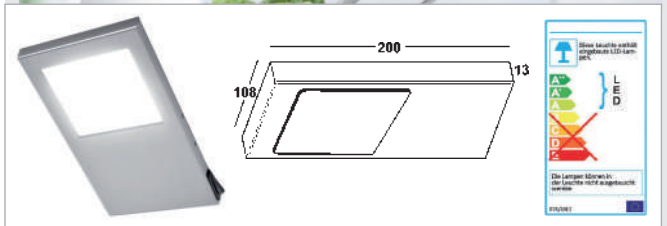

Leuchten-Set PANEL-Emotion



mit Weisswechsel-Chip und Schalter !

Körper **Edelstahl**
 Leuchtmittel 12VDC / 6,6 Watt **Flächen-LED** (keine sichtbaren Lichtpunkte)
 Lichtfarbe **Weisswechsel** (3500k-5000k) **stufenlos einstellbar** (RA>80-90)
 Lichtstrom **400 Lumen** (61 Lm/W)
 EEI-Klasse A
 Verbrauch 7,26 kWh/1000h
 Lebensdauer ca. 30000h
 Kabel 2000mm mit Mini-Stecker (schwarz)
 Befestigung Schrauben (verdeckt, im Lieferumfang)
 Lieferumfang **Set incl. Leuchten, separatem Touch-Schalter mit stufenloser Weisswechselfunktion und Konverter 230V -> 12V**



FLÄCHEN



stufenloser Lichtfarbwechsel !
 warmweiss kaltweiss

Ausführung

Ausführung	Artikel-Nr.
2 Leuchten + Konverter 20W	435 335
3 Leuchten + Konverter 30W	445 335
4 Leuchten + Konverter 30W	455 335

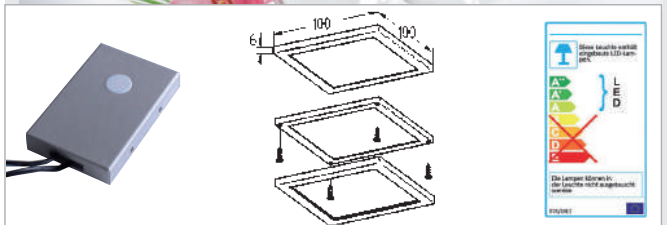



Klassisches Halogenlicht
preiswert, warm und behaglich,
Leuchtmittel austauschbar !

Halogenleuchten mit Zentralschalter !

Leuchten-Set Mini-Delta mit Schalter



Körper **Edelstahl**, Strahler edelstahlfarbig
Leuchtmittel Halogen 12V (AC) / 20W / Sockel G4 (austauschbar)
Lichtfarbe warmweiss, ca. 2700k
EEI-Klasse C
Lichtstrom 280 Lumen (14 Lm/W)
Verbrauch 21,5 kWh/1000h,
Lebensdauer ca. 2000h
Kabel 2000mm mit AMP-Stecker
Befestigung Schrauben (verdeckt)
Lieferumfang **Set incl. Masterleuchte mit integriertem Zentralschalter, Folgeleuchten und Halogentrafo 230V -> 12V (AC)**



Ausführung		Artikel-Nr.
1 Leuchte	+ Trafo 60 VA	420 705
2 Leuchten	+ Trafo 60 VA	430 705
3 Leuchten	+ Trafo 60 VA	440 705
4 Leuchten	+ Trafo 105 VA	450 705
5 Leuchten	+ Trafo 105 VA	460 705

Ersatzleuchtmittel 12V / 20W **414 599**

Halogenleuchten OHNE Schalter !

Leuchten-Set Mini-Delta ohne Schalter



Körper **Edelstahl**, Strahler edelstahlfarbig
Leuchtmittel Halogen 12V (AC) / 20W / Sockel G4 (austauschbar)
Lichtfarbe warmweiss, ca. 2700k
EEI-Klasse C
Lichtstrom 280 Lumen (14 Lm/W)
Verbrauch 21,5 kWh/1000h,
Lebensdauer ca. 2000h
Kabel 2000mm mit AMP-Stecker
Befestigung Schrauben (verdeckt)
Lieferumfang **Set mit Leuchten und und Halogentrafo 230V -> 12V (AC) OHNE Schalter ! Schaltsysteme finden Sie ab Seite 4.27 !**



Ausführung		Artikel-Nr.
1 Leuchte	+ Trafo 60 VA	420 605
2 Leuchten	+ Trafo 60 VA	430 605
3 Leuchten	+ Trafo 60 VA	440 605
4 Leuchten	+ Trafo 105 VA	450 605
5 Leuchten	+ Trafo 105 VA	460 605

Ersatzleuchtmittel 12V / 20W **414 599**

DOWNDRAFT - Die Pendelleuchte für den Muldenlüfter



Diese moderne Beleuchtungslösung für die haubenfreie Kochinsel oder den Essplatz überzeugt durch die flachen Edelstahlprofile, optimale Ausleuchtung und unauffällige Stromführung. Durch kleinste Leitungsquerschnitte erweckt Sie den Eindruck im Raum zu schweben und integriert sich so gestalterisch eindrucksvoll und perfekt in jeden Wohn- und Arbeitsbereich



LED-Pendelleuchte DOWNDRAFT



keine sichtbaren Lichtpunkte !

Elegante Pendelleuchte mit schlankem Beleuchtungskörper, verstellbaren Seilzügen und unauffälligem Deckenbaldachin.

- Körper **Edelstahl** / Leuchtmittelabdeckung satiniert
- Leuchtmittel 220-240V / SMD-LED (ohne sichtbare Lichtpunkte)
- EEL-Klasse A+
- Lebensdauer ca. 20000h
- Kabel Ohne (Direktverdrahtung)
- Montage an der Decke, fixe Höheneinstellung über Seilzug (0,2-2,5m)
- Sonstiges **OHNE Schalter**, mit integriertem Konverter im Deckenbaldachin
Die Leuchte ist nicht dimmbar !

Lichtfarbe **warmweiss** (3000k, RA=85)

Länge	Watt	Lumen	Lm/W	KWh/1000h	Artikel-Nr.
900mm	14,0	1028	93	15,40	415 745
1200mm	21,0	1920	91	23,10	415 755

Lichtfarbe **neutralweiss** (4000k, RA=85)

Länge	Watt	Lumen	Lm/W	KWh/1000h	Artikel-Nr.
900mm	14,0	1028	93	15,40	415 765
1200mm	21,0	1920	91	23,10	415 775

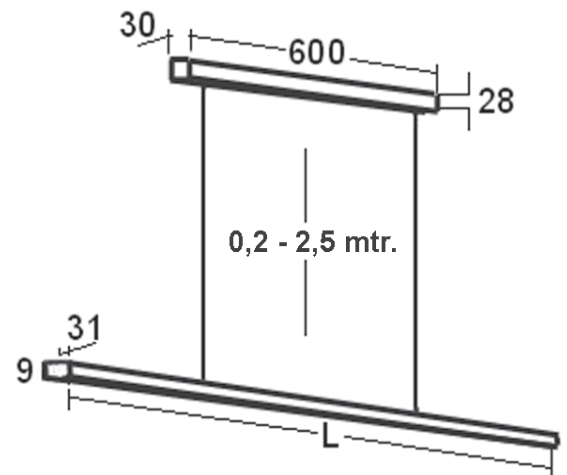

230Volt

LED-Anbauleuchte CARONA schwenkbar



indirektes Arbeitslicht !

Schwenkbare LED-Anbauleuchte mit **Einzelschalter** und extrem großer Lichtausbeute zur Montage unter dem Hängeschrank oder an der Wand. Der Aluminiumschirm ist um 85° schwenkbar und sorgt für eine indirekte, blendfreie Ausleuchtung.

- Körper **Aluminium** / Leuchteneinheit schwenkbar (ca. 45°)
- Leuchtmittel 12VDC / SMD-LED
- Lichtfarbe neutralweiss (4000k, RA>85)
- EEL-Klasse A+
- Lebensdauer ca. 30000h
- Kabel 2000mm mit Mini-Stecker (schwarz)
- Befestigung Schrauben
- Sonstiges **MIT Einzelschalter**, **OHNE Konverter** (bitte separat bestellen)

Länge	Watt	Lumen	Lm/W	KWh/1000h	Artikel-Nr.
600mm	7,8	600	76	8,58	415 602
900mm	13,5	1170	86	14,85	415 612
1200mm	15,8	1400	88	17,38	415 622

Konverter 12V / 15W mit 6fach-Verteiler **411 691**

Konverter 12V / 30W mit 6fach-Verteiler **411 692**

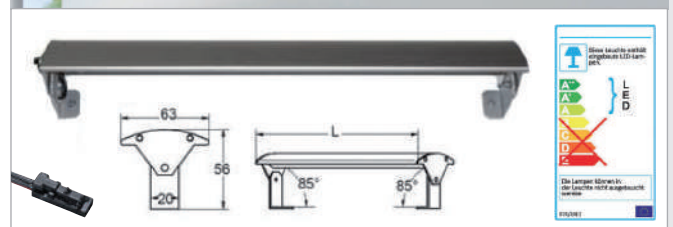



SHUTTLE - Der Klassiker neu aufgelegt

Die schwenkbare LED-Unterbauleuchte SHUTTLE-LED gibt es nun in 2 Ausführungen : Als **superhelles Flächenlicht** mit extrem großer Lichtausbeute **oder mit Weisswechsel** zur Lichtfarbenanpassung z.B. an die Dunsthaube. Die Leuchteinheit ist dabei immer **um bis zu 45° schwenkbar**, womit die Blendung z.B. am Esstisch minimiert werden kann. **Netzteil und Schalter sind eingebaut**, so daß der Installationsaufwand minimal ist. Die Flächen-LED-Version ist **zu Lichtbändern steckbar** (max. 5 Stück in Reihe).

keine sichtbaren Lichtpunkte !



FLÄCHEN **230Volt**





Reihenleuchte SHUTTLE-LED schwenkbar IP 20

Körper **Aluminium / Kunststoffteile silberfarbig / Abdeckung satiniert**
Leuchteinheit schwenkbar (ca. 45°)
 Leuchtmittel 220-240V / **Flächen-LED** (ohne sichtbare Lichtpunkte)
 Lichtfarbe warmweiss (3000k, RA>80)
 Abstrahlwinkel 110°
 EEI-Klasse A+
 Lebensdauer ca. 20000h
 Kabel 1800mm mit Euroflachstecker (Kabelausschalterseite)
 Befestigung Schrauben (im Lieferumfang)
 Sonstiges **Mit Einzelschalter & integriertem Konverter. Zu Lichtbändern steckbar (max. 5 Stück, Direktverbinder im Lieferumfang enthalten)**

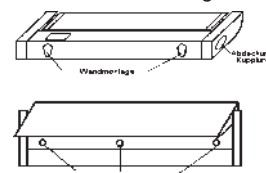
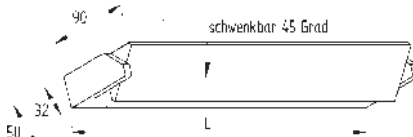

Länge	Watt	Lumen	Lm/W	KWh/1000h	Artikel-Nr.
362mm	5,0	442 / 76	5,00		418 321
591mm	9,0	716 / 86	9,00		418 331
923mm	14,0	1234 / 88	14,00		418 341

mit Weisswechsel-LED !



230Volt





LED-Einzelleuchte SHUTTLE-Emotion IP 20

Körper **Aluminium / Kunststoffteile silberfarbig / Abdeckung Echtglas**
Leuchteinheit schwenkbar (ca. 45°)
 Leuchtmittel 220-240V / **Weisswechsel-LED** (RA>80)
 Lichtfarbe **Weisswechsel** (3000k-4500k-6500k) **3-stufig einstellbar**
 Abstrahlwinkel 110°
 EEI-Klasse A+
 Lebensdauer ca. 20000h
 Kabel 1800mm mit Euroflachstecker (Kabelausschalterseite)
 Befestigung Schrauben (im Lieferumfang)
 Sonstiges **Mit Einzelschalter & integriertem Konverter. Weisswechsel über den Schalter (kurze Schaltfolge, mit Memoryfunktion)**

mit 3-stufigem Lichtfarbwechsel !
 warmweiss kaltweiss

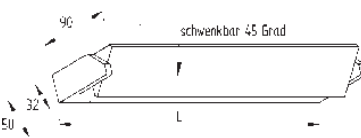

Länge	Watt	Lumen	KWh/1000h	Artikel-Nr.
575mm	10,0	780-820	10,00	418 381
913mm	15,0	1200-1300	15,00	418 391

Systemleuchte P-LED



Körper **Edelstahl**
 Leuchtmittel 230V / 50Hz / SMD-LED (ca. 10% heller wie Leuchtstofflampen)
 Lichtfarbe neutralweiss (4000k, RA=90)
 EEI-Klasse A+
 Lebensdauer ca. 30000h
 Kabel OHNE (bitte separat bestellen, s.u.)
 Befestigung Schrauben (verdeckt, im Lieferumfang)
 Sonstiges *Zu Lichtbändern steckbar, mit integriertem Einzelschalter & Konverter. **Doppelsteckdose optional erhältlich!***

Länge	Watt	Lumen	Lm/W	KWh/1000h	Artikel-Nr.
322mm	5,6	430	76	6,16	415 805
474mm	7,2	550	77	7,84	415 815
625mm	9,3	950	102	10,23	415 825
757mm	11,1	1050	95	12,14	415 835
930mm	12,7	1200	94	13,97	415 845

Einspeisungsleitung 2000mm lang **415 899**
Verbindungsleitung 1000mm lang **415 898**
Doppelsteckdose 195 x 95 x 25mm **415 895**

Doppelsteckdose optional!

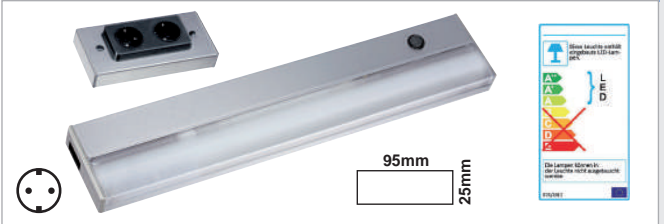

LED-Reihenleuchte SLIDE mit Dimmer



Formschöne LED-Lichtleiste mit **Einzelschalter**, Softstart und **Schiebedimmer** mit **Memoryfunktion**. Das Netzteil ist eingebaut so daß der Installationsaufwand minimal ist. **Zu Lichtbändern steckbar**

Körper Metall **silberfarbig** / Leuchtmittelabdeckung satiniert
 Leuchtmittel 220-240V / SMD-LED
 Lichtfarbe warmweiss (3000k, RA>80)
 EEI-Klasse A+
 Lebensdauer ca. 30000h
 Kabel 1500mm mit Euroflachstecker (gesteckt, durchgangsverdrahtet)
 Befestigung Schrauben (verdeckt)
 Sonstiges *Mit **Einzelschalter**, **Schiebedimmer** und integriertem Konverter, zu Lichtbändern steckbar (max. 5 Stück in Reihe, Direktverbinder im Lieferumfang enthalten)*

Mit Schiebedimmer und Schalter



IP20

Länge	Watt	Lumen	Lm/W	KWh/1000h	Artikel-Nr.
609mm	9,0	650	73	9,00	418 231
930mm	15,0	1000	67	15,00	418 241

LED-Reihenleuchte ECO



LED-Unterbauleuchte mit extrem großer Lichtausbeute. Das Netzteil ist eingebaut so daß der Installationsaufwand minimal ist. **Zu Lichtbändern steckbar!**

Körper **Kunststoff weiss** / Prismaabdeckung satiniert
 Leuchtmittel 220-240V / SMD-LED (ohne sichtbare Lichtpunkte)
 Lichtfarbe neutralweiss (4000k, RA=80)
 EEI-Klasse A
 Abstrahlwinkel 120°
 Lebensdauer ca. 30000h
 Kabel 1500mm mit Euroflachstecker (gesteckt, durchgangsverdrahtet)
 Befestigung Halteclips / Schrauben
 Sonstiges *Mit **Einzelschalter** & integriertem Konverter. Zu Lichtbändern steckbar (max. 8 Stück, Direktverbinder im Lieferumfang enthalten)*

keine sichtbaren Lichtpunkte!



Länge	Watt	Lumen	Lm/W	KWh/1000h	Artikel-Nr.
277mm	4,0	300	87	4,00	416 801
538mm	9,0	720	91	9,00	416 811
838mm	13,0	1050	82	14,00	416 821
1138mm	18,0	1550	82	18,00	416 831

Verbindungsleitung 15cm lang **416 899**



keine sichtbaren Lichtpunkte!

FLÄCHEN



230Volt

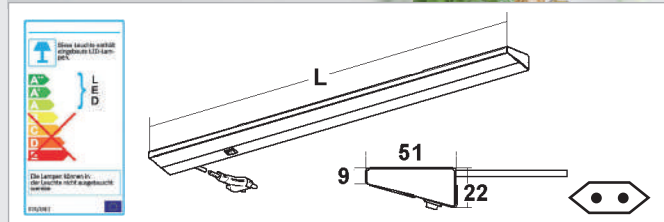

LED-Einzelleuchte **TRAPEZ**



Superflache, schräge LED-Unterbauleuchte mit extrem großer Lichtausbeute. Das Netz teil ist eingebaut so daß der Installationsaufwand minimal ist.

Körper **Edelstahl** / Leuchtmittelabdeckung satiniert
 Leuchtmittel 220-240V / SMD-LED (ohne sichtbare Lichtpunkte)
 Lichtfarbe warmweiss (3000k, RA=85)
 EEI-Klasse A+
 Abstrahlwinkel 106°
 Lebensdauer ca. 30000h
 Kabel 2000mm mit Euroflachstecker (fest verdrahtet)
 Befestigung Schrauben
 Sonstiges Mit **Einzelschalter & integriertem Konverter**

Länge	Watt	Lumen	Lm/W	KWh/1000h	Artikel-Nr.
450mm	8,0	700	87	8,80	416 005
600mm	10,0	900	90	11,00	416 015
900mm	14,0	1280	91	15,40	416 025
1200mm	21,0	1920	91	23,10	416 035



mit intelligentem Schalterkonzept!

FLÄCHEN

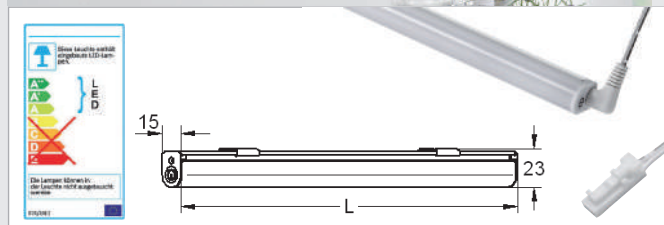

LED-Reihenleuchte **SWITCH**



Körper **Kunststoff weiss** / Prismaabdeckung satiniert
 Leuchtmittel 24VDC / SMD-LED (ohne sichtbare Lichtpunkte)
 Lichtfarbe warmweiss (3200k, RA=85)
 EEI-Klasse A+
 Abstrahlwinkel 120°
 Lebensdauer ca. 30000h
 Kabel 2500mm mit Mini-Stecker (weiss) und Winkelstecker
 Befestigung Halteclips / Schrauben
 Sonstiges **Masterschalterfunktion** = Einspeisung auf der Schalterseite
Einzelschalterfunktion = Einspeisung ggb. der Schalterseite
 zu Lichtbändern steckbar (max. 50W), **OHNE Konverter** (s.u.)

Im Lieferumfang enthalten :

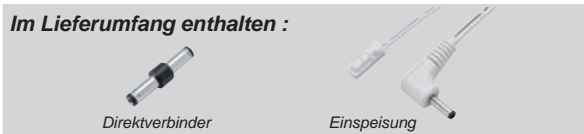

Länge	Watt	Lumen	Lm/W	KWh/1000h	Artikel-Nr.
600mm	7,0	525	75	8,80	416 045
900mm	10,0	788	78	11,00	416 055
Konverter 24V / 15W mit 6fach-Verteiler					419 194
Konverter 24V / 30W mit 6fach-Verteiler					419 195



keine sichtbaren Lichtpunkte!

FLÄCHEN

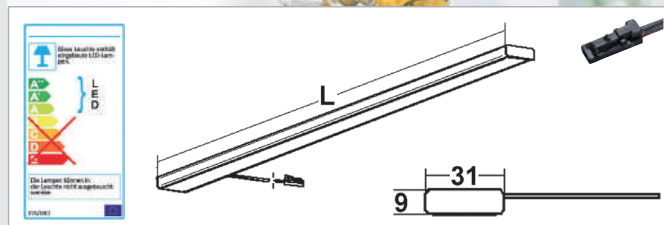

LED-Einzelleuchte **PROFIL**



Superflache LED-Unterbauleuchte mit extrem großer Lichtausbeute. Das Netz teil ist eingebaut so daß der Installationsaufwand minimal ist.

Körper **Edelstahl** / Leuchtmittelabdeckung satiniert
 Leuchtmittel 12VDC / SMD-LED (ohne sichtbare Lichtpunkte)
 Lichtfarbe warmweiss (3000k, RA=85)
 EEI-Klasse A+
 Lebensdauer ca. 30000h
 Kabel 2000mm mit Mini-Stecker (schwarz)
 Befestigung Schrauben
 Sonstiges **OHNE Konverter, OHNE Schalter. Passende Dimmer & Schaltsysteme finden Sie ab Seite 4.27!**

Länge	Watt	Lumen	Lm/W	KWh/1000h	Artikel-Nr.
450mm	4,0	350	87	4,40	416 075
600mm	5,5	450	81	6,05	416 085
900mm	8,2	740	91	9,02	416 095
Konverter 12V / 15W mit 6fach-Verteiler					411 691
Konverter 12V / 30W mit 6fach-Verteiler					411 692

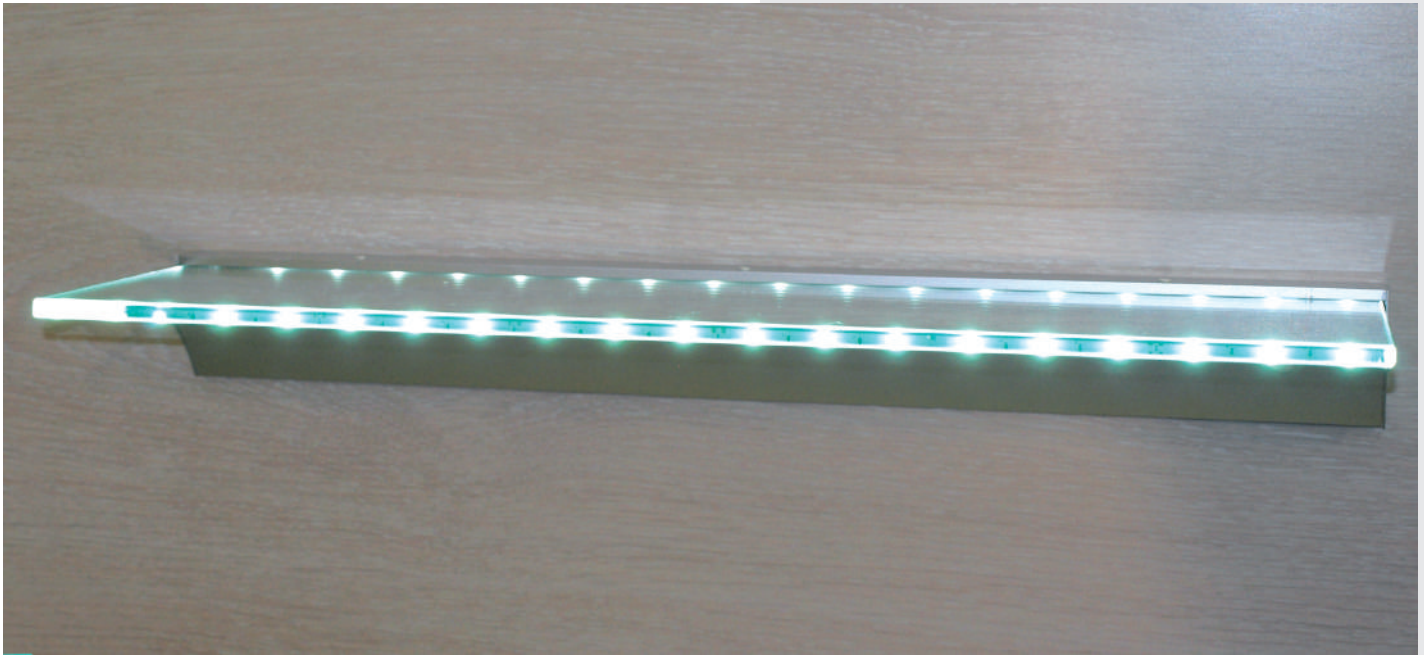

Leuchttablar mit Akku -drahtlos-



AKZENT-Beleuchtung!

Eloxiertes Aluminiumprofil mit ESG-Klarglasscheibe 8mm, integriertem Konverter und Touch-Schalter. Dank LED-Technik minimalster Stromverbrauch und enorme Leuchtdauer. Mit **integriertem Akku** und Stecker-Ladegerät, daher **unabhängig von Stromauslässen in der Wand montierbar!**

- Körper **Aluminium eloxiert / Echtglas klar**
- Leuchtmittel 230V/50 Hz, 36x SMD-LED
- Lichtfarbe kaltweiss (6000k, RA=95)
- Lichtstrom **300 Lumen** (83 Lm/W)
- EEL-Klasse A+
- Verbrauch 3,6 kWh/1000h
- Lebensdauer LED's ca. 20000h
- Befestigung verdeckte Montageschiene
- Kabel **OHNE, kabelloser Betrieb dank eingebautem Akku. Steckerladegerät im Lieferumfang**

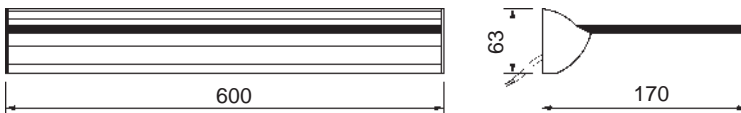

Ausführung
600mm lang, 3,6 Watt*

Artikel-Nr.
417 000



Leuchttablar HOPPER-LED



AKZENT-Beleuchtung!

230V / 50Hz. Eloxiertes Aluminiumprofil mit ESG-Klarglasscheibe 8mm, integriertem Konverter und Schalter. Durch LED-Technik minimalster Stromverbrauch und enorme Lebensdauer.

- Körper **Aluminium eloxiert / Echtglas klar**
- Leuchtmittel 230V/50 Hz, 36 bzw. 54x SMD-LED
- Lichtfarbe kaltweiss (6000k, RA=95)
- EEL-Klasse A+
- Lebensdauer ca. 25000h
- Befestigung verdeckte Montageschiene
- Kabel 2000mm mit Euroflachstecker (Kabelausschuss hinten rechts)

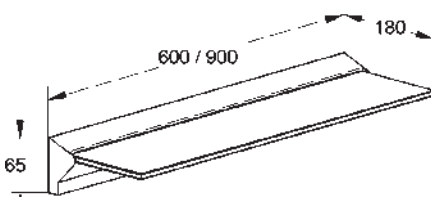

Länge	Watt	Lumen	Lm/W	KWh/1000h
600mm	3,0	200	66	3,3
900mm	5,0	240	48	5,5

Artikel-Nr.
417 007
417 017





AKZENT-Beleuchtung!

LED-Glasbodenleuchte



Kunststoffprofil zum aufstecken auf Glasböden, mit SMD-LED's bestückt. Mit 3 Lichtpunkten, die die Rückwand zusätzlich beleuchten. Akzentbeleuchtung für Glasvitrinen, Schränke mit Glasböden oder Wohnwände.

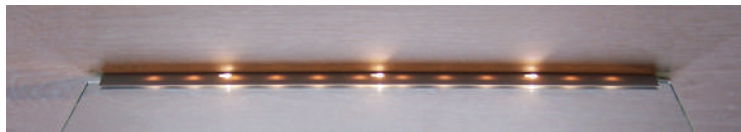

Körper Kunststoff **hellgrau**, für Glasböden **6 bis 10mm** Stärke
 Leuchtmittel 24VDC / 18 SMD-LED's / 1,2 Watt
 Lichtfarbe warmweiss (3200k, RA=75)
 Lichtstrom **45 Lumen** (37,5Lm/W), EEI-Klasse A+
 Verbrauch 1,32KWh/1000h, Lebensdauer ca. 30000h
 Kabel 2000mm mit AMP-Stecker (Kabelausschlag seitlich)
 Befestigung aufgesteckt auf Glasboden (nicht im Lieferumfang)
 Sonstiges Lieferung **OHNE** Konverter (s.u.) und Schalter. Passende Dimmer und Schaltsysteme finden Sie ab Seite 4.27



Ausführung	Artikel-Nr.
Glasbodenleuchte 550mm lang*	418 201
Konverter 24VDC / 6W mit 3fach Verteiler	415 193
Konverter 24VDC / 15W mit 6fach Verteiler	415 194



AKZENT-Beleuchtung!

Sensor-Schrankinnenleuchte



Pfiffige Schrankinnenleuchte mit **Näherungssensor**, der sie beim öffnen der Tür **selbstständig** ein- und bei schließen **wieder ausschaltet**, unabhängig von den anderen Leuchten eines Sets!

Körper Kunststoff **silberfarbig**
 Leuchtmittel 12VDC / 1,6 Watt SMD-LED
 Lichtfarbe kaltweiss (5000k, RA=95)
 Lichtstrom **60Lumen** (37Lm/W)
 EEI-Klasse A+
 Verbrauch 1,76 KWh / 1000h
 Lebensdauer ca. 25000h
 Kabel 1000mm mit Mini-Stecker (schwarz)
 Befestigung Schrauben

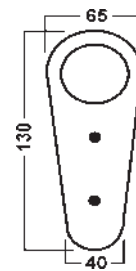

mit integriertem Infrarot-Sensor

Ausführung	Artikel-Nr.
1 Leuchte + Konverter 6W*	428 001
2 Leuchten + Konverter 6W*	438 001
3 Leuchten + Konverter 6W*	448 001
4 Leuchten + Konverter 15W*	458 001
5 Leuchten + Konverter 15W*	468 001



AKZENT-Beleuchtung!

kabellose Schubladenleuchte



Die batteriebetriebene Schubladenleuchte mit einem **Bewegungsschalter** ausgestattet, der sie beim öffnen der Schublade einschaltet. Nach 12 Sekunden schaltet sich die Lampe automatisch wieder aus.

Körper **Kunststoff grau**, 170x15x22mm (B/T/H)
 Leuchtmittel 4,5V / 3 LED's / 0,2W
 Lichtfarbe kaltweiss (6000k, RA=95)
 Lichtstrom **20 Lumen** (100Lm/W)
 EEI-Klasse A+
 Verbrauch 0,22KWh / 1000h
 Lebensdauer LED's ca. 25000h
 Batterien **3x 1,5V Micro** (AAA, nicht im Lieferumfang)
 Befestigung Schrauben oder Kleben

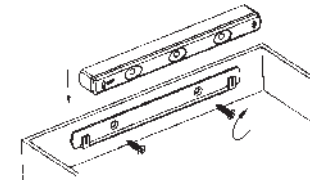
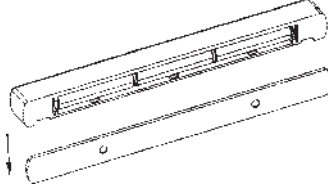

Ausführung	Artikel-Nr.
Schubladenleuchte*	418 002



LED-Sockelleuchte LED-100



Formschöne Sockelleuchte mit transluzentem Kantenlicht-Effekt und Blendenschutz. Einfache Aufbaumontage mit unsichtbarer Schraubenbefestigung.

Körper	Acryl
Leuchtmittel	12VDC / 2 Watt SMD-LED
Abdeckung	Edelstahl
Lichtfarbe	warmweiss (3500k, RA=85)
Lichtstrom	170 Lumen (85 Lm/W)
EEL-Klasse	A+
Verbrauch	2,20 kWh/1000h
Lebensdauer	ca. 30000h
Kabel	2000mm mit Mini-Stecker (schwarz)
Befestigung	Schrauben (verdeckt, im Lieferumfang)

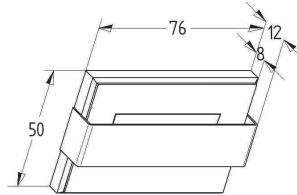

AKZENT-Beleuchtung !

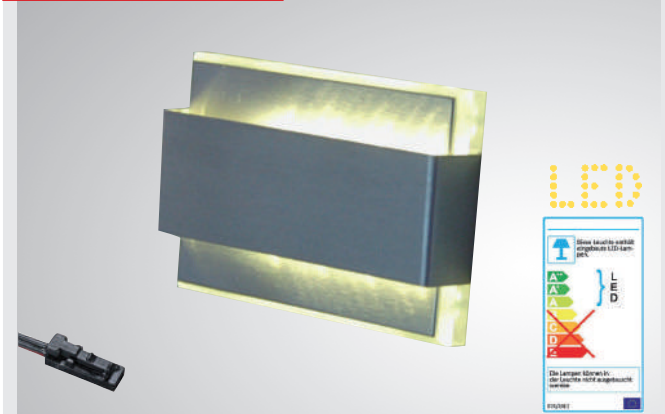

Ausführung

2 Leuchten	+ Konverter 6W	442 405
3 Leuchten	+ Konverter 6W	442 406
4 Leuchten	+ Konverter 15W	452 405
5 Leuchten	+ Konverter 15W	462 405

Artikel-Nr.

Einbau-Sensorschalter 230V, für die Sockelblende, steckerfertig verdrahtet **411 999**



Die ideale Ergänzung

Einbau-Sensorschalter zum schalten mit nur einer Fussbewegung !

LED-Sockelleuchte LED-2024



Körper	Aluminium edelstahlfinish
Leuchtmittel	12VDC / 1,65 Watt SMD-LED
Abdeckung	Kunststoff opal satiniert
Lichtfarbe	warmweiss (3200k, RA=80)
Lichtstrom	58 Lumen (35 Lm/W)
EEL-Klasse	A+
Abstrahlwinkel	55°
Verbrauch	1,85kWh / 1000h
Lebensdauer	ca. 55000h
Kabel	1800mm mit AMP-Stecker
Befestigung	Klemmfedern
Einbau-Ø ca.	58mm

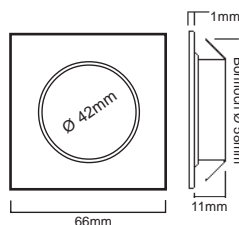

AKZENT-Beleuchtung !



Ausführung

2 Leuchten	+ Konverter 6W	432 325
3 Leuchten	+ Konverter 6W	442 325
4 Leuchten	+ Konverter 15W	452 325
5 Leuchten	+ Konverter 15W	462 325
6 Leuchten	+ Konverter 15W	472 325

Artikel-Nr.

Einbau-Sensorschalter 230V, für die Sockelblende, steckerfertig verdrahtet **411 999**



keine sichtbaren Lichtpunkte!

LED-Lichtstreifen wasserdicht IP68

Silikonummantelter, spritzwassergeschützter, flexibler Lichtstreifen **ohne sichtbare Lichtpunkte**. Festes Kabel zur Direktverdrahtung. Einspeise- und Endkappen bitte separat bestellen und bei der Montage mit Silikon verkleben!

Körper	flexibler Streifen, vollständig ummantelt, 13mm breit
Länge	5000mm , alle 33mm einkürzbar
Leuchtmittel	24VDC / 14,4 Watt, 180 SMD-LED pro Meter
Lichtstrom	1000 Lumen (69 Lm/W) pro Meter
Verbrauch	16,2 KWh/1000h pro Meter
EEL-Klasse	A+
Lebensdauer	ca. 30000h
Anschlusskabel	1000mm verlötet, ohne Stecker (zur Direktverdrahtung)
Befestigung	kleben oder mit Befestigungsschellen (nicht im Lieferumfang)
Sonstiges	Lieferung OHNE Konverter (Seite 4.23). <i>Schaltsysteme & Dimmer finden Sie ab Seite 4.27</i>

FLÄCHEN



Ausführung	Artikel-Nr.
warmweiss 2800k (RA>70)	415 232
neutralweiss 4200k (RA>70)	415 242

Einspeisekappe ohne Kabel	415 246
Endkappe ohne Kabel	415 247
Silikonkabel 100cm verzinkt	415 248
Befestigungsschelle aus Edelstahl	415 249
Silikon transparent, 5ml Tube	415 250



AKZENT-Beleuchtung!

LED-Lichtstreifen 4,8 Watt / m IP20

Flexible Streifen, doppelseitiges Kupfer PCB Band, mit Silber beschichtete Kontakte, Hitze und UV beständiges 3M Klebeband auf der Rückseite. Einspeisung steckbar, mit Ministecker weiss (bitte separat bestellen)

Körper	selbstklebender, flexibler Streifen, 8mm breit, 2,5mm hoch
Länge	5000mm , Trennstellen alle 100mm
Leuchtmittel	24VDC / 4,8 Watt / 60 SMD-LED pro Meter
Lichtstrom	360 Lumen (75 Lm/W) pro Meter
EEL-Klasse	A+, Abstrahlwinkel 120°
Verbrauch	5,28 KWh/1000h pro Meter
Lebensdauer	ca. 30000h
Anschlusskabel	1000mm verlötet, ohne Stecker (zur Direktverdrahtung)
Befestigung	selbstklebend
Sonstiges	Lieferung OHNE Konverter (siehe Seite 4.23). <i>Schaltsysteme & Dimmer finden Sie ab Seite 4.27</i>

Ausführung	Artikel-Nr.
neutralweiss 4200k (RA=80)	415 150
warmweiss 2800k (RA=80)	415 151

Einspeisung steckbar, 1500mm lang	415 187
Direktverbinder steckbar, 10mm lang	415 189
Eckverbinder , 150mm lang	415 188



LED-Lichtstreifen 9,6 Watt / m IP20

Flexible Streifen, doppelseitiges Kupfer PCB Band, mit Silber beschichtete Kontakte, Hitze und UV beständiges 3M Klebeband auf der Rückseite. Einspeisungsteckbar, mit Ministecker weiss (bitte separat bestellen)

Körper selbstklebender, flexibler Streifen, 8mm breit, 2,5mm hoch
 Länge **5000mm**, Trennstellen **alle 50mm**
 Leuchtmittel 24VDC / 9,6Watt / **120 SMD-LED** pro Meter
 Lichtstrom **720 Lumen** (75 Lm/W) pro Meter
 EEL-Klasse A+, Abstrahlwinkel 120°
 Verbrauch 10,6 KWh/1000h pro Meter
 Lebensdauer ca. 30000h
 Anschlusskabel **1000mm** verlötet, ohne Stecker (zur Direktverdrahtung)
 Befestigung selbstklebend
 Sonstiges *Lieferung **OHNE** Konverter (siehe unten). Schaltsysteme & Dimmer finden Sie ab Seite 4.27*

Ausführung Artikel-Nr.
neutralweiss 4200k (RA=80) **415 160**
warmweiss 2800k (RA=80) **415 161**

Einspeisung steckbar, 1500mm lang **415 187**
Direktverbinder steckbar, 10mm lang **415 189**
Eckverbinder, 150mm lang **415 188**

effizientes Arbeitslicht !



LED-Lichtstreifen 19,2 Watt / m IP20

Flexible Streifen, doppelseitiges Kupfer PCB Band, mit Silber beschichtete Kontakte, Hitze und UV beständiges 3M Klebeband auf der Rückseite. **Zur Kühlung empfehlen wir den Einsatz ausschließlich in Alu-Profilen (Seite 4.24 - 4.25)**

Körper selbstklebender, flexibler Streifen, 8mm breit, 2,5mm hoch
 Länge **5000mm**, Trennstellen **alle 25mm**
 Leuchtmittel 24VDC / 19,2Watt / **240 SMD-LED** pro Meter
 Lichtstrom **1560 Lumen** (81 Lm/W) pro Meter
 EEL-Klasse A+, Abstrahlwinkel 120°
 Verbrauch 10,6 KWh/1000h pro Meter
 Lebensdauer ca. 30000h
 Anschlusskabel **1000mm** verlötet, ohne Stecker (zur Direktverdrahtung)
 Befestigung selbstklebend
 Sonstiges *Lieferung **OHNE** Konverter (siehe unten), Schaltsysteme & Dimmer finden Sie ab Seite 4.27*

Ausführung Artikel-Nr.
neutralweiss 4200k (RA=80) **415 170**
warmweiss 2800k (RA=80) **415 171**

Einspeisung steckbar, 500mm lang **415 187**
Direktverbinder steckbar, 10mm lang **415 189**
Eckverbinder, 150mm lang **415 188**

effizientes Arbeitslicht !

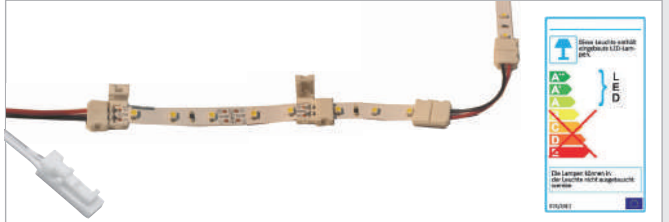

LED-Konverter 24 Volt

elektronischer Sicherheitskonverter 230V / 50Hz -> 24Volt Gleichspannung. Verwendbar für 24V-LED-Lichtstreifen. *Passende Schaltsysteme & Dimmer finden Sie ab Seite 4.27 !*

Eingang 230V / 50Hz
 Ausgang **24 Volt Konstant-Gleichspannung**
 Zuleitung 1500mm mit Euroflachstecker
 Verteiler Mini-SV **6-fach** weiss (Parallelverdrahtung)



Ausführung Artikel-Nr. Preis ohne / mit MwSt.(€)
 LED-Konverter **24VDC / 15 Watt** **419 194** 30,25 **36,00**
 LED-Konverter **24VDC / 30 Watt** **419 195** 53,78 **64,00**

wie oben, **jedoch ohne Zuleitung & Verteiler**. Anschluss über Schraubklemmen zur Direktverdrahtung (primär und sekundär) !

Ausführung Artikel-Nr.
 LED-Konverter 24VDC / **60 Watt** **419 197**
 LED-Konverter 24VDC / **75 Watt** **419 198**
 LED-Konverter 24VDC / **100 Watt** **419 199**
Zuleitung 2x 0,75mm², 1500mm lang, **413 799**
 mit Euroflachstecker und Aderendhülsen

perfekt für 24V Lichtstreifen !



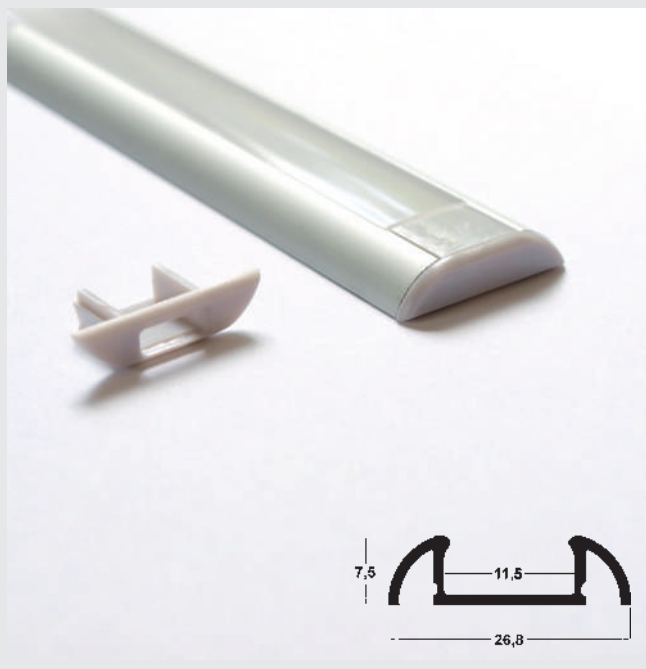

Aluminiumprofil AP-7 für LED-Lichtstreifen

Aluminium-Profil für LED- / RGB Lichtstreifen bis 10mm Breite. Incl. **satiniertes Abdeckung** aus Polycarbonat (Lichtdurchlässigkeit 65%).

Oberfläche	Aluminium-eloxiert
Art	Aufbauprofil
Breite	26,8mm
Höhe	7,5mm
Montage	Schrauben oder doppelseitiges Klebeband (s.u.)

Lieferung **ohne Lichtstreifen** und ohne Endkappen !

Ausführung	Artikel-Nr.
1000mm Fixlänge	414 800

Endkappe mit Kabelöffnung	414 801
Endkappe ohne Kabelöffnung	414802

doppelseitiges Klebeband	414 899
Original 3M , 15mm breit, Rolle à 50m	

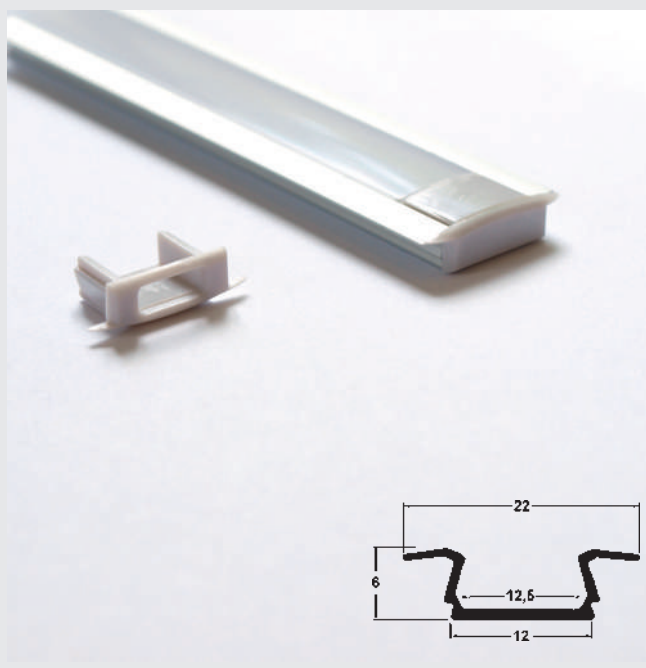

Aluminiumprofil AP-3 für LED-Lichtstreifen

Aluminium-Profil für LED- / RGB Lichtstreifen bis 10mm Breite. Incl. **satiniertes Abdeckung** aus Polycarbonat (Lichtdurchlässigkeit 65%).

Oberfläche	Aluminium-eloxiert
Art	Einbauprofil
Breite	22mm / Fräsnut ca. 16mm
Höhe	6mm
Montage	Silikon oder doppelseitiges Klebeband (s.u.)

Lieferung **ohne Lichtstreifen** und ohne Endkappen !

Ausführung	Artikel-Nr.
1000mm Fixlänge	414 810

Endkappe mit Kabelöffnung	414 811
Endkappe ohne Kabelöffnung	414 812

doppelseitiges Klebeband	414 899
Original 3M , 15mm breit, Rolle à 50m	

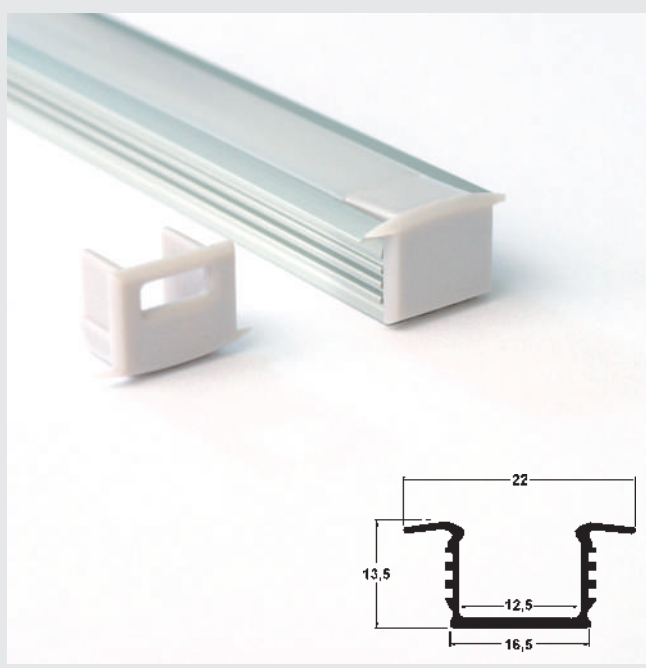

Aluminiumprofil AP-4 für LED-Lichtstreifen

Aluminium-Profil für LED- / RGB Lichtstreifen bis 10mm Breite. Incl. **satiniertes Abdeckung** aus Polycarbonat (Lichtdurchlässigkeit 65%). **Auch ideal als senkrecht Stollenprofil zwischen Schränken nutzbar !**

Oberfläche	Aluminium-eloxiert
Art	Einbauprofil / Stollenprofil
Breite	22mm / Fräsung ca. 16mm
Höhe	13,5mm
Montage	Silikon oder doppelseitiges Klebeband (s.u.)

Lieferung **ohne Lichtstreifen** und ohne Endkappen !

Ausführung	Artikel-Nr.
1000mm Fixlänge	414 820

Endkappe mit Kabelöffnung	414 821
Endkappe ohne Kabelöffnung	414 822

doppelseitiges Klebeband	414 899
Original 3M , 15mm breit, Rolle à 50m	

Aluminium-Eckprofil AP-6 für LED-Lichtstreifen L

Aluminium-Eckprofil für LED- / RGB Lichtstreifen bis 10mm Breite. **Incl. satiniertes Abdeckung** aus Polycarbonat (Lichtdurchlässigkeit 65%).

Oberfläche	Aluminium-eloxiert
Art	Aufbauprofil / Eckprofil
Breite	17,5mm
Höhe	17,5mm
Montage	Klammern oder doppelseitiges Klebeband (s.u.)

Lieferung **ohne Lichtstreifen** und ohne Endkappen !

Ausführung	Artikel-Nr.
1000mm Fixlänge	414 830

Endkappe mit Kabelöffnung	414 831
Endkappe ohne Kabelöffnung	414 832
Halteklammer Edelstahl	414 833

doppelseitiges Klebeband	414 899
Original 3M , 15mm breit, Rolle à 50m	

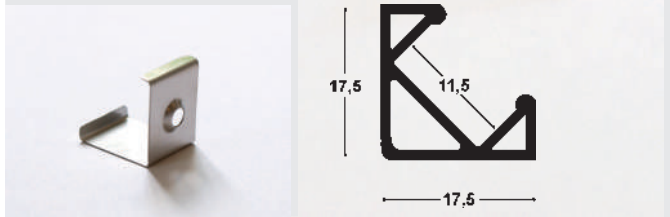
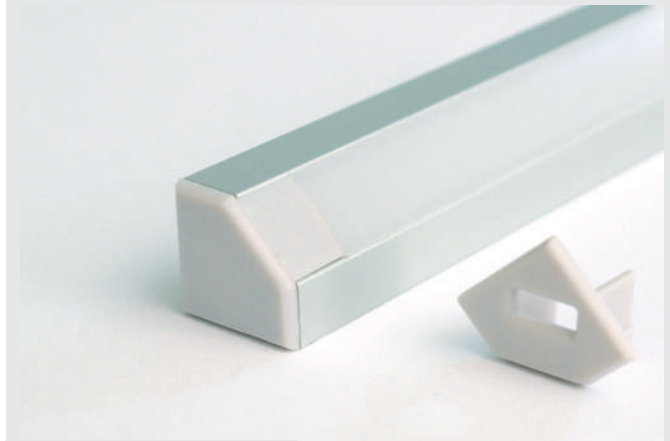

Kunststoffprofil für LED-Lichtstreifen L

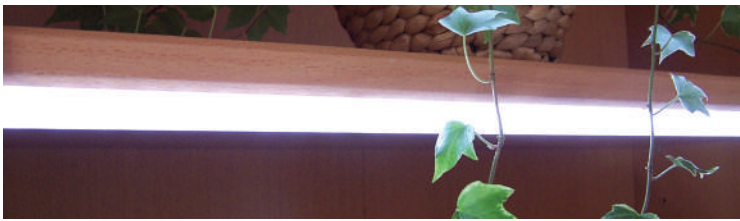

Satiniertes Kunststoffprofil 13x13mm zum Unterbauen, für Sockelbeleuchtungen oder für Schrank-Innenbeleuchtungen verwendbar. Bestückbar mit LED-Lichtstreifen (IP20) mit 8 oder 10mm Breite. **Mit dem Cuttermesser einfach einkürzbar !**

Lieferung **ohne LED-Lichtstreifen** !

Ausführung	Artikel-Nr.
1100mm Fixlänge*	425 100

doppelseitiges Klebeband	414 899
Original 3M , 15mm breit, Rolle à 50m	

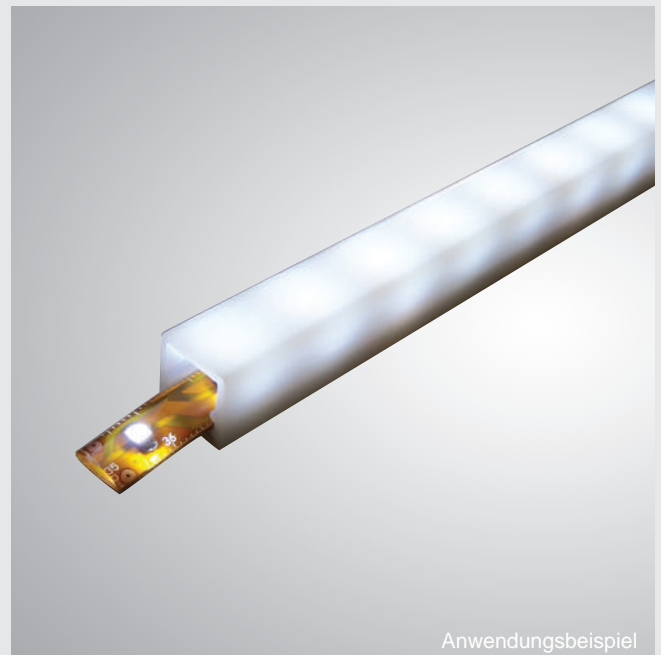

Abdeckblende für Fräsnut L

Satinierte Abdeckblende für Fräsnut 10 x 6mm. Bestückbar mit LED-Lichtstreifen mit 8 oder 10mm Breite. **Mit dem Cuttermesser einfach einkürzbar !**

Lieferung **ohne LED-Lichtstreifen** !

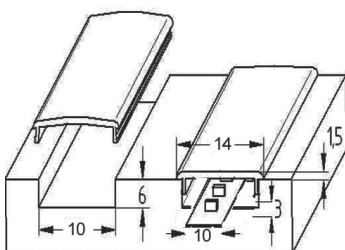

Ausführung	Artikel-Nr.
1200mm Fixlänge	415 694

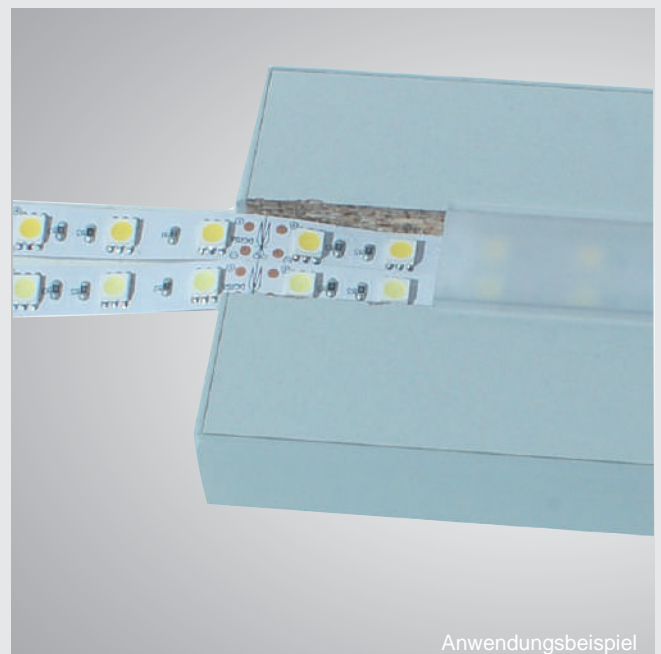

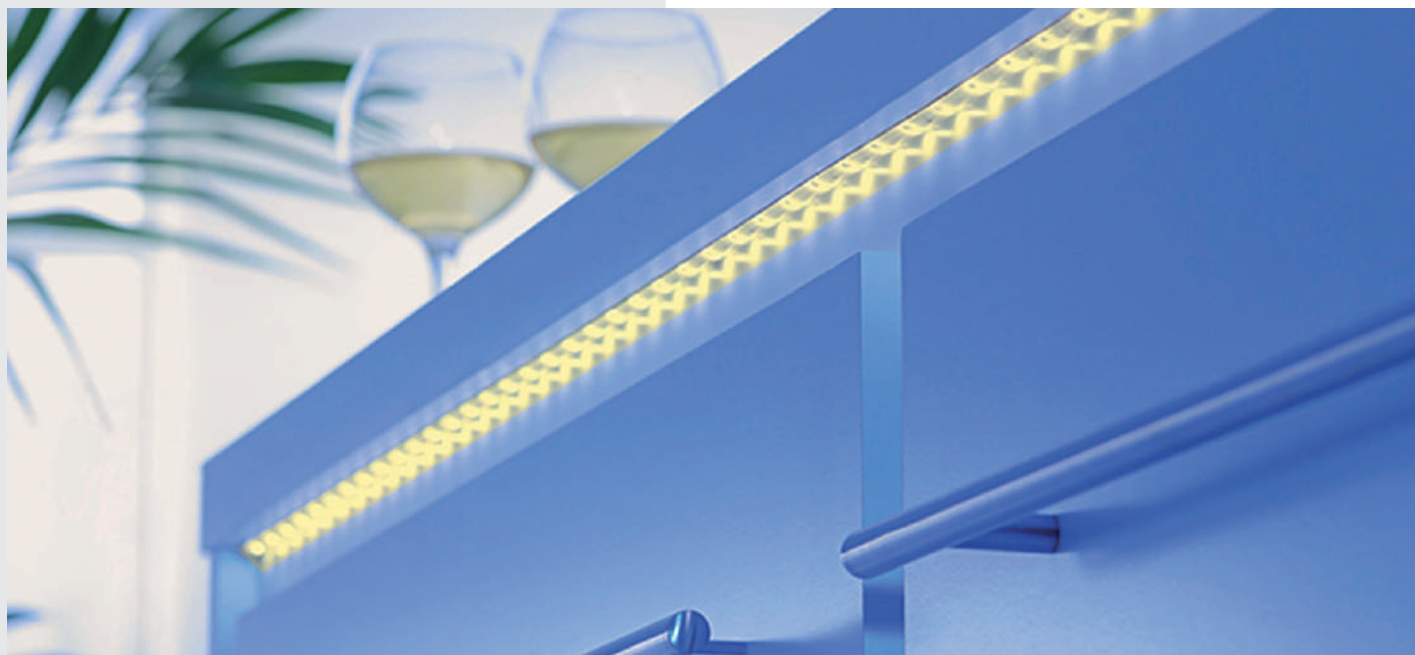

Farbwechsel-Effektbeleuchtung

RGB-LED Lichtsystem flexibel IP20

Dezente Ambientebeleuchtung mit **stufenlosem Farbwechsel** (Rot-Grün-Blau) für alle Wohnbereiche. Flexible Streifen, doppelseitiges Kupfer PCB Band, mit Silber beschichtete Kontakte, Hitze und UV beständiges 3M Klebeband auf der Rückseite.

- Körper selbstklebender, flexibler Streifen, 10mm breit
- Länge **5000mm**, Trennstellen **alle 167mm**
- Leuchtmittel 24VDC / 7,2 Watt / 30 RGB-LED pro Meter
- Lichtstrom **540 Lumen** (75 Lm/W) pro Meter
- Verbrauch 7,92 kWh/1000h pro Meter
- EEL-Klasse A+, Lebensdauer ca. 30000h
- Anschlusskabel **150mm** verlötet, ohne Stecker (zur Direktverdrahtung)
- Befestigung selbstklebend
- Sonstiges **OHNE Konverter und RGB-Steuerung** (Siehe unten). Beides bitte separat bestellen !

Ausführung Artikel-Nr.

RGB-Streifen 5000mm lang **415 020**

Einspeisung 1000mm lang, Clipverschluss **415 021**

Eckverbinder 150mm lang, Clipverschluss **415 022**

LED-Konverter 24V / 60 Watt **419 197**

(ohne Kabel zur Direktverdrahtung)

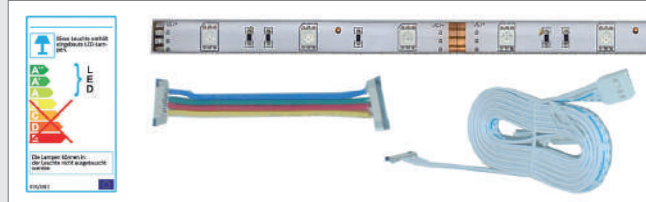

RGB-Farbwechsel per Funk!

Funksteuerung für RGB-Lichtstreifen

RGB-Funksteuerung für 12 und 24V RGB-Lichtstreifen. 9 verschiedene Schaltprogramme inkl. Geschwindigkeitsregelung für RGB-Farbwechsel, Schalt- und Dimmfunktion aller angeschlossenen Lichtstreifen stufen- und drahtlos (Frequenz 2,4 GHz, Reichweite bis zu 30m). Es können **bis zu 4 Empfänger** angesteuert werden, alle **gemeinsam oder getrennt**. Zum Betrieb wird ein LED-Konverter mit 12 oder 24V Gleichspannung benötigt (s. Seite 4.30)

4-Kanal Fernbedienung :

- Gehäuse Kunststoff
- Betrieb Batterie 2x Micro (AAA, nicht im Lieferumfang)
- Abmessungen 110mmx50mm, 23mm hoch

1-Kanal Empfänger :

- Gehäuse Kunststoff,
- Anschlüsse Schraubklemmen zur Direktverdrahtung (ohne Kabel !)
- Schaltleistung 216W bei 12V, 432W bei 24V Gleichspannung



Ausführung Artikel-Nr.

4-Kanal Fernbedienung **415 099**

1-Kanal Empfänger **415 098**

Funkdimmer für LED-Lichtstreifen



Schaltet und dimmt alle angeschlossenen, einfarbigen Lichtstreifen stufen- und drahtlos (Frequenz 2,4 GHz, Reichweite bis zu 30m). Es können **bis zu 4 Empfänger** angesteuert werden, **alle gemeinsam oder getrennt**. Zum Betrieb wird ein LED-Konverter mit 12 oder 24V Gleichspannung benötigt (siehe Seite 4.30)

4-Kanal Fernbedienung :

Gehäuse Kunststoff
Betrieb Batterie 2x Micro (AAA, nicht im Lieferumfang)
Abmessungen 110mmx50mm, 23mm hoch

1-Kanal Empfänger (steckerfertig verdrahtet) :

Gehäuse Kunststoff, mit 6-fach Verteiler (12V=schwarz, 24V=weiss codiert)
Schaltleistung 144W bei 12V, 288W bei 24V

Ausführung

Artikel-Nr.

4-Kanal Fernbedienung 415 300
1-Kanal Empfänger für 12V (schwarz) 415 320
1-Kanal Empfänger für 24V (weiss) 415 330

schaltet und dimmt per Funk !



Wanddimmer für LED-Lichtstreifen



Schaltet und dimmt alle angeschlossenen, einfarbigen Lichtstreifen stufen- und drahtlos (Frequenz 2,4 GHz, Reichweite bis zu 30m). Es können **bis zu 4 Empfänger** angesteuert werden, **alle gemeinsam oder getrennt**. Zum Betrieb wird ein LED-Konverter mit 12 oder 24V Gleichspannung benötigt (siehe Seite 4.30)

4-Kanal Wandgerät (Aufputz) :

Gehäuse Kunststoff mit Echglasscheibe
Betrieb 2x Micro (AAA, nicht im Lieferumfang)
Abmessungen 86x86mm, 20mm Aufbauhöhe
Montage Kleben oder Schrauben



1-Kanal Empfänger (steckerfertig verdrahtet) :

Gehäuse Kunststoff, mit 6-fach Verteiler (12V=schwarz, 24V=weiss codiert)
Schaltleistung 144W bei 12V, 288W bei 24V

Ausführung

Artikel-Nr.

4-Kanal Wanddimmer Aufputz 415 310
1-Kanal Empfänger für 12V (schwarz) 415 320
1-Kanal Empfänger für 24V (weiss) 415 330

schaltet und dimmt per Funk !

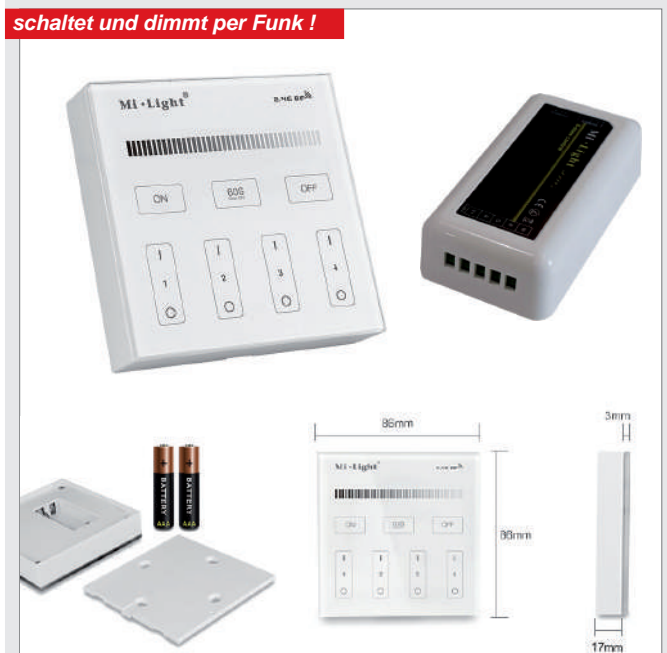

WLAN-Schaltadapterserie SMART



Die SMART Adapter Serie bietet Komfort und Sicherheit für Ihren Anspruch an intelligentes Wohnen, verpackt in ein zeitlos modernes Design. Der **Smart-Home Adapter** lässt sich in einem **WiFi Netzwerk benutzerfreundlich mit Ihrem Smartphone** (IOS oder Android-APP) in Betrieb nehmen und bietet anschließend ein **bequemes Fernschalten Ihrer Geräte** auch von unterwegs **über das Internet**. Dank der **Gateway-Funktion** lassen sich auch die „normalen“ 433MHz Funksteckdosen einbinden und sind somit ebenfalls über das Internet steuerbar.

- Zwischenstecker 230V / 16A
- WIFI 2,4GHz, IEEE802.11b/g/n
- Steuerung via IOS oder Android-APP
- Steuerung auch von unterwegs
- Konfiguration von Szenarien, Timer usw.
- Funksteckdose 433MHz, Reichweite 30m
- Funksteckdosen auch über Fernbedienung steuerbar (o. Abb., optional erhältlich)

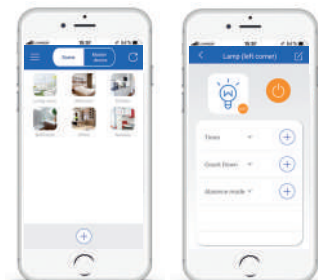

Ausführung

Artikel-Nr.

WLAN-Steckdose mit App-Steuerung 417 639
Funksteckdose mit Slave-Funktion 417 649
Fernbedienung für Funksteckdose 417 650

schalten mit dem Smartphone



schaltet und dimmt per Touch !



LED-Touch-Dimmer Infrarot



LED-Dimmer mit **Touch Pad** aus Edelstahl zur direkten Verbindung mit dem LED-Konverter (max. 40W) für einfarbige LED-Leuchten (12 Volt DC=Gleichstrom). Einfachste Installation durch **Mini-Stecksystem (schwarz)**. **Nicht kompatibel zu anderen Stecksystemen !** Einfach das Kabel in die Verteilerleiste des Konverters stecken, die Lampen mit der Verteilerleiste des Dimmers verbinden und unter dem Hängeschrank montieren. Von nun an können die LED- Leuchten **geschaltet** und **stufenlos gedimmt** werden. Lieferung erfolgt **OHNE** Konverter !

Gehäuse	Edelstahl
Zuleitung	2m mit Mini-Stecker (schwarz)
Ausgang	2m mit 6-fachLED-Verteiler (schwarz)
Abmessungen	51x80mm, 13mm Aufbauhöhe
Montage	Schrauben

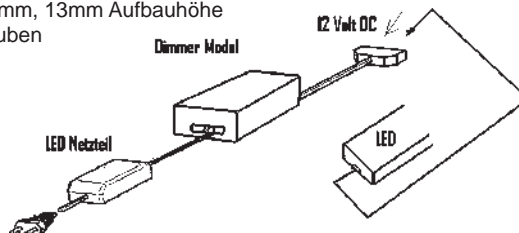

Ausführung

Artikel-Nr.

Infrarot-Dimmer 12V mit 6fach-Verteiler 415 298

schaltet und dimmt per Touch !



LED-Touch-Dimmer mit Leuchtring



LED-Dimmer zur direkten Verbindung mit dem LED-Konverter für einfarbige LED-Leuchten. Einfachste Installation durch **Mini-Stecksystem**. Einfach das Kabel in die Verteilerleiste des Konverters stecken und die Lampen mit der Verteilerleiste des Dimmers verbinden und den Sensorkopf montieren (Auf- oder Einbaumontage möglich). Von nun an können die LED- Leuchten **geschaltet** und **stufenlos gedimmt** werden.

- Touch-Sensor Schalter (sekundär) mit **Dimmfunktion**
- Touchfläche verchromt
- Schalten & Dimmen durch Berührung der Kontaktfläche
- Schaltleistung **12 bzw. 24 Volt / 45Watt**
- **incl. Mini-Verteiler 6fach**
- mit blauem Orientierungslicht
- Sensorkopf Einbaumontage, Bohrloch Ø 17mm
- **Aluminium-Aufbaugehäuse für Sensorkopf inclusive**
- Anschlusskabel je 1500mm mit Ministecker- und -kupplung
- Abmessungen Ø 20mm, 16mm hoch, Einbautiefe 10mm



Ausführung

Artikel-Nr.

Touch-Dimmer 12V mit 6fach Verteiler 415 212

Touch-Dimmer 24V mit 6fach Verteiler 415 224

schaltet berührungslos !



Berührungsloser Sensorschalter Infrarot



Sensorschalter zum primären Anschluß zwischen Trafo / Konverter und Steckdose, steckerfertig verdrahtet. Schaltvorgang berührungslos durch aktiven IR-Sensor (Näherungsbereich 1-6cm). Schaltet den Verbraucher komplett ab, geringer Standby-Eigenstromverbrauch. **Nicht für Leuchten mit integriertem Sensorschalter / Dimmer geeignet !**

- AN / AUS-Funktion mit berührungsloser Schaltung (primär)
- Schaltleistung 240 Volt / 250Watt
- Schaltvorgang durch aktiven IR-Sensor (1-6cm)
- Sensorkopf Einbaumontage, Bohrloch Ø 13mm
- weisses Aufbaugehäuse für Sensorkopf inclusive
- Anschlusskabel 1500mm mit Euroflachstecker- und 150mm mit Euroflachkupplung, Sensorleitung 1200mm
- Abmessungen 110 x 35 x 20mm



Ausführung

Artikel-Nr.

Sensorkopf schwarz

411 999

Multi-Sensorschalter Infrarot IP20 

Multi-Sensorschalter zum sekundären Anschluß zwischen Trafo / Konverter und Verteilerleiste für die Beleuchtung. Anschluss erfolgt über Schraubklemmen.

- Funktion 1: **Ein- / Ausschalten durch Tür auf / zu**
- Funktion 2: **Ein- / Ausschalten durch Handbewegung**
- Schalleistung **12Volt / 30Watt** bzw. **24V / 60 Watt**
- Schaltvorgang durch aktiven IR-Sensor (1-6cm), Sensorleitung 2000mm
- Sensorkopf Auf- oder Einbaumontage (Bohrloch Ø 13mm)

Ausführung Artikel-Nr.
Sensorkopf **schwarz** **411 940**

schaltet berührungslos !



Edelstahl-Aufbauschalter 240V / 4A IP20 

- Gehäuse Edelstahl
- AN / AUS-Funktion (primär) durch Kippschalter
- Schalleistung 240 Volt / 4,0 A
- Abmessungen 69x 39mm, Höhe 19mm
- Aufbaumontage, geschraubt
- Anschlusskabel 3000mm mit Schutzkontakt-Zwischenstecker

Ausführung Artikel-Nr.
Edelstahl / Schaltwippe **schwarz** **412 035**

mit Zwischenstecker

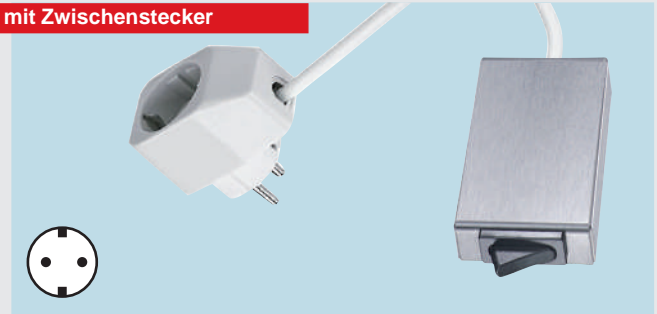

Edelstahl-Aufbauschalter 240V / 8A IP20 

- Gehäuse Edelstahl
- AN / AUS-Funktion (primär) durch Schaltwippe
- Schalleistung 240 Volt / 8,0 A
- Abmessungen 75 x 60mm, Höhe 23mm
- Aufbaumontage, geschraubt
- Anschlusskabel 3000mm mit Schutzkontakt-Zwischenstecker

Ausführung Artikel-Nr.
Edelstahl / Schaltwippe **grau** **412 025**

mit Zwischenstecker



Aufbauschalter EURO-2 IP20 

- Gehäuse Kunststoff - edelstahlfarbig
- AN / AUS-Funktion (primär) durch Taster
- Schalleistung 240 Volt / 1,5A
- Abmessungen Ø 62mm, Höhe 19mm
- Aufbaumontage, geschraubt
- Anschlusskabel je 2000mm mit Euroflachstecker und Euroflachkupplung

Ausführung Artikel-Nr.
Kunststoff **edelstahlfarbig** **411 814**



Aufbauschalter EURO-1 IP20 

- Gehäuse Kunststoff weiß
- AN / AUS-Funktion (primär) durch Schaltwippe
- Schalleistung 240 Volt / 2,0A
- Abmessungen 60 x 60mm, Höhe 27mm
- Aufbaumontage, geschraubt
- Anschlusskabel je 2000mm mit Euroflachstecker und Euroflachkupplung

Ausführung Artikel-Nr.
Kunststoff **weiß** **411 831**



Türkontaktschalter mechanisch IP20 

- Gehäuse Kunststoff-weiß
- AUS / AN-Funktion (primär), AUS bei betätigtem Taster
- Schalleistung 250 Volt / 2,0A
- Abmessungen 60 x 40mm, Höhe 12mm
- Aufbaumontage, geschraubt
- Anschlusskabel je 2000mm mit Euroflachstecker und Euroflachkupplung

Ausführung Artikel-Nr.
Kunststoff **weiß** **411 930**





Symbolfoto

LED-Konverter 12 Volt



Spannung **12 Volt DC Konstanzspannung**
 Zuleitung 1500mm mit Euroflachstecker
 Verteiler **AMP 6-fach (Parallelverdrahtung)**
AMP 3-fach (nur 411619)



<i>Ausführung</i>	<i>Artikel-Nr.</i>
LED-Konverter 12VDC / 6 Watt	411 619
LED-Konverter 12VDC / 15 Watt	411 629
LED-Konverter 12VDC / 30 Watt	411 639



Symbolfoto

LED-Konverter 12 Volt



Spannung **12 Volt DC Konstanzspannung**
 Zuleitung 1500mm mit Euroflachstecker
 Verteiler **Mini-SV 6fach schwarz (Parallelverdrahtung)**
Mini-SV 3-fach (nur 411690)



<i>Ausführung</i>	<i>Artikel-Nr.</i>
LED-Konverter 12VDC / 6 Watt	411 690
LED-Konverter 12VDC / 15 Watt	411 691
LED-Konverter 12VDC / 30 Watt	411 692



Symbolfoto

LED-Konverter 24 Volt



Spannung **24 Volt DC Konstanzspannung**
 Zuleitung 1500mm mit Euroflachstecker
 Verteiler **Mini-SV 6fach weiss (Parallelverdrahtung)**



<i>Ausführung</i>	<i>Artikel-Nr.</i>
LED-Konverter 24VDC / 6 Watt	419 193
LED-Konverter 24VDC / 15 Watt	419 194
LED-Konverter 24VDC / 30 Watt	419 195



Symbolfoto

LED-Konverter 24 Volt



Spannung **24 Volt DC Konstanzspannung**
 Zuleitung ohne (Direktanschluss über Schraubklemmen)
 Verteiler **ohne (Direktanschluss über Schraubklemmen)**
Ausführung

<i>Artikel-Nr.</i>	
LED-Konverter 24VDC / 60 Watt	419 197
LED-Konverter 24VDC / 75 Watt	419 198
LED-Konverter 24VDC / 100 Watt	419 199
Zuleitung 2x 0,75mm², 1500mm lang,	413 799
mit Euroflachstecker und Aderendhülsen	



Symbolfoto

LED-Konverter 320mA



Spannung **320mA Konstantstrom**
 Zuleitung 1500mm mit Euroflachstecker
 Verteiler **Mini-SV 6fach weiss (Reihenverdrahtung)**
 mit 5 Kabelbrücken
 1x **Mini-SV** Buchse weiss (nur Art. 411668)



<i>Ausführung</i>	<i>Artikel-Nr.</i>
LED-Konverter 320mA / 3 Watt	411 668
LED-Konverter 320mA / 10 Watt	411 669
LED-Konverter 320mA / 18 Watt	411 679



Achtung :
 Pro Leuchtenset darf max. 1 Verlängerung verwendet werden, da es ansonsten zu Fehlfunktionen und Farbabweichungen kommen kann !

LED-Verlängerungsleitung



2x 0,5mm², 1800mm lang, 1x Mini-Buchse / 1x Mini-Stecker.

Stecker/Buchse **schwarz** codiert = **Konstanzspannung (12 Volt)**
 Stecker/Buchse **weiß** codiert = **Konstanzspannung (24 Volt) oder**
 = **Konstantstrom (mA)**

<i>Ausführung</i>	<i>Artikel-Nr.</i>
Stecker / Buchse schwarz codiert	410 589
Stecker / Buchse weiß codiert	410 599

NV-Halogen-Trafo 

Elektronischer Sicherheitstransformator 230V AC -> 12V AC. Mit **AMP-Verteilerleiste** und Zuleitung 1500mm, mit Euroflachstecker. Schutzklasse II, IP20, elektronischer Schutz gegen Kurzschlüsse und Übertemperaturen.

Ausführung	Artikel-Nr.
20- 60 VA mit 3-fach AMP-Verteiler	411 631
35-105 VA mit 6-fach AMP-Verteiler	411 731



Symbolfoto

NV-Schalt-Trafo 

Elektronischer Sicherheitstransformator 230V AC -> 12V AC wie oben, jedoch mit Big-AMP-Anschluss für **Master-schaltung** oder **Trafoschalter** (Art. 413199)



Ausführung	Artikel-Nr.
20-60 VA mit Schalteranschluss	413 031
35-105 VA mit Schalteranschluss	413 131

mit Schaltanschluss (sekundär)



Symbolfoto

Trafoschalter sekundär 

- Gehäuse Edelstahl
- AN / AUS-Funktion (sekundär) durch Kippschalter
- Schaltleistung 12 Volt / 4,0 A
- Aufbaumontage, geschraubt
- Anschlusskabel 2000mm mit Big-AMP-Stecker

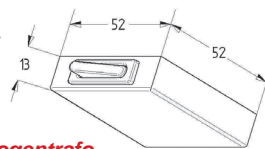

Nur verwendbar in Verbindung mit obigen Halogentrafo mit Big-AMP Schalteranschluss

Ausführung	Artikel-Nr.
Edelstahl / Kippschalter schwarz	413 199



NV - Verlängerungsleitung 

Doppelt isolierte Leitung **2x 0,75mm²**, mit **AMP-Buchse** und **AMP-Stecker**. Für Niedervoltverbindungen 12 oder 24 Volt.

Achtung :
Verlängerungen möglichst vermeiden. Das Kabel zwischen Trafo und Leuchte darf max. 2m lang sein, um Überhitzungen, Fehlfunktionen oder Funkstörungen zu vermeiden !

Ausführung	Artikel-Nr.
1800mm lang	414 233



Euro-Verlängerungsleitung 

Doppelt isolierte Leitung **2x 0,75mm²**, mit **Euroflachstecker** und **Euroflachkupplung**, belastbar bis max. 500W (2,5A)

Ausführung	Artikel-Nr.
2000mm lang	914 151



Schutzkontakt-Verlängerungsleitung weiß 

Doppelt isolierte Leitung **3x 1,5mm²** mit Schutzkontakt-Stecker & -Kupplung, belastbar bis max. 3500W (16A) !

Ausführung	Artikel-Nr.
2000mm lang	914 121
3000mm lang	914 131
5000mm lang	914 141



LED-Technik zum umrüsten vorhandener Halogen-Beleuchtung - effizientes Arbeitslicht ohne Trafotausch !



Vergleich von 20 Watt Halogenleuchtmittel

und

2,5 Watt LED-Leuchtmittel

effizientes Arbeitslicht !

LED-Stiftsockellampe zum umrüsten

Austausch-Leuchtmittel für G4-Halogenlampen zum Betrieb mit einem LED-Konverter oder einem Niedervolt-Halogentrafo (Startstrom max. 20Watt). Keine UV-/ Infrarotstrahlung.



- Spannung **10-30 Volt** Gleich- oder Wechselstrom
- Sockel **G4**
- Leuchtmittel **2,5 Watt SMD-LED heller als 20 Watt Halogen**
- Lichtfarbe **warmweiss** (3000k, RA=80)
- EEL-Klasse **A+**
- Abstrahlwinkel **36°**
- Verbrauch **2,75 kWh/1000h**
- Lebensdauer **ca. 50000h** (bei Betrieb an Gleichstrom-LED-Konverter)
- Abmessungen **Durchmesser 25mm, Höhe 9,2mm**

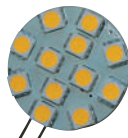

Vorderansicht



Rückansicht

Ausführung

warmweiss, 252 Lumen (100 Lm/W)

Artikel-Nr.

414 479

Lieferumfang nur Leuchtmittel, ohne Strahlergehäuse !

effiziente Raumbelichtung !

LED-Reflektorlampe 12 oder 230 Volt

Effiziente LED-Reflektorlampen, keine UV-/ Infrarotstrahlung, lange Lebensdauer, hohe Lichtausbeute und bis zu 92 % Energieersparnis ! Die 12 Volt Variante kann an Gleichstrom-LED-Konvertern oder Halogentrafos (Wechselstrom) betrieben werden !



12 Volt
(Sockel G5,3)



230 Volt
(Sockel GU10)

- | | | |
|----------------|--|---|
| Spannung | 12 Volt (DC oder AC) | 230-240 Volt / 50Hz (AC) |
| Sockel | G5,3 (BAB) | GU10 |
| Leuchtmittel | 4W SMD-LED | 2,5, 4,3 bzw. 6W SMD-LED |
| Lichtfarbe | warmweiss (2700k, RA>80) | warmweiss (2700k, RA>80) |
| Abstrahlwinkel | 120° | 36° |
| EEL-Klasse | A | A |
| Verbrauch | ca. 4,4 kWh/1000h | ca. 2,5 / 4,0 bzw. 5,5 kWh/1000h |
| Lebensdauer | ca. 15000h | ca. 15000h |
| Abmessungen | Durchmesser 51mm, Höhe ca. 48mm | |

Ausführung

230V / GU10 / 2,5W / 140Lm / 56Lm/W **419 429**

230V / GU10 / 4,3W / 345Lm / 80Lm/W **419 439**

230V / GU10 / 6,0W / 450Lm / 75Lm/W **419 449**

12V / G5,3 / 4,0W / 280Lm / 70Lm/W **419 489**

Artikel-Nr.

2,5 Watt entspricht ca. 20 Watt Halogen
4,0 Watt entspricht ca. 35 Watt Halogen
6,0 Watt entspricht ca. 50 Watt Halogen